



INCUCINA



Essere Lube, esserci sempre

Sulla nostra storia costruiamo il futuro

“L’esperienza è il nostro carburante, necessario per avanzare e raggiungere sempre nuovi traguardi.

I successi raggiunti fungono da modelli imprescindibili per quelli futuri.

Le sfide passate ci ricordano che ne arriveranno di nuove da affrontare e vincere ancora.

In oltre 50 anni di storia, LUBE ha saputo costruire una realtà in grado di evolversi e adattarsi sempre a nuove esigenze, rispondere alle nuove richieste delle persone e costruire con loro un rapporto di fiducia e ispirazione. Oggi questo bagaglio di storia ed esperienza costituisce le fondamenta per la costruzione di un futuro sempre più ambizioso e proteso verso i bisogni delle persone.”

Fabio Giulianelli

Grazie alla propria storia e al proprio successo ormai consolidato, Lube è l’azienda **N. 1 IN ITALIA*** in grado di condurre e ispirare il settore cucina e accompagnare la propria clientela nella scelta migliore secondo i propri gusti e bisogni.

Una grande attenzione è dedicata all’estetica ed al design dei propri prodotti e punti vendita, che trasferiscono immediatamente i valori del mondo LUBE.

Qualità, affidabilità e servizio alla clientela sono i tre punti di forza che hanno disegnato il successo dell’azienda, che oggi arriva a produrre più di 350 cucine al giorno, portando sempre grande attenzione per la tutela ed il rispetto della salute dell’ambiente e delle persone.

*dati csil

qualità
affidabilità
servizi

ENG_ Being Lube, always being there

“Our experience fuels us to move constantly forward and keep achieving new objectives.

Our past successes are a springboard for future triumphs.

Yesterday’s challenges are a reminder to stay on our toes for new ones that are just around the corner. In over 50 years’ history, LUBE has created a company which has been able to evolve and adapt to changing times and to respond to people’s new needs, building up relationships of trust and providing inspiration. Today, this wealth of history and experience is the bedrock upon which we anchor high-reaching goals for a future that is always mindful of people’s needs.”

Thanks to its past accomplishments and established reputation, Lube is now the NUMBER 1 company in ITALY*, leading and inspiring the kitchen industry and helping its customers settle on the choice which best meets their tastes and requirements.

Great attention is paid to the aesthetics and design of our products and sales outlets because, as the first point of contact, they instantly convey the values of LUBE.

Quality, reliability and customer service are the three mainstays that have guided our success story, and today our company produces over 350 kitchens per day while always respecting and safeguarding the well-being of the environment and people.

FR_Être Lube, être toujours là

“L’expérience est le carburant qui nous permet d’avancer et d’atteindre des objectifs constamment renouvelés.

Les succès atteints sont des modèles précieux pour les succès futurs.

Les défis passés nous rappellent que de nouveaux défis nous attendent, qu’il faudra relever et gagner encore.

Au fil de ses 50 ans d’histoire, LUBE a su construire une entreprise capable d’évoluer et de s’adapter constamment aux nouvelles exigences, de répondre aux nouvelles demandes des clients et de nouer avec eux une relation fondée sur la confiance et l’inspiration. Aujourd’hui, ce bagage d’histoire et d’expérience constitue le fondement d’un futur de plus en plus ambitieux et tourné vers les besoins des personnes.”

Grâce à son histoire et à un succès aujourd’hui incontestable, Lube est l’entreprise n° 1 en ITALIE* capable de guider et d’inspirer le secteur de la cuisine et d’accompagner sa clientèle dans le meilleur choix en fonction de ses goûts et de ses besoins.

Elle consacre une attention particulière à l’esthétisme et au design de ses produits et points de vente, qui véhiculent immédiatement les valeurs du monde LUBE.

Qualité, fiabilité et service à la clientèle sont les trois points forts qui ont déterminé le succès de l’entreprise, qui produit aujourd’hui pas moins de 350 cuisines par jour, en veillant toujours scrupuleusement à la protection et au respect de l’environnement et des personnes.

ES_Ser Lube, estar siempre ahí

“La experiencia es nuestro combustible, necesario para avanzar y alcanzar siempre nuevas metas.

Los éxitos ya logrados sirven de modelos imprescindibles para los éxitos futuros.

Los desafíos del pasado nos recuerdan que llegarán otros nuevos que deberemos afrontar y superar. En más de 50 años de historia, LUBE ha sabido construir una empresa capaz de evolucionar y adaptarse continuamente a las nuevas necesidades, responder a las nuevas demandas de las personas y construir con ellas una relación de confianza e inspiración. En la actualidad, este bagaje de historia y experiencia constituye la base para la construcción de un futuro cada vez más ambicioso y centrado en las necesidades de las personas”.

Gracias a su historia y a su consolidado éxito, Lube es la empresa n.º 1 en ITALIA* capaz de liderar e inspirar al sector de la cocina y guiar a sus propios clientes hacia la mejor elección en función de sus gustos y necesidades.

La empresa presta gran atención a la estética y el diseño de sus productos y puntos de venta, los cuales transmiten de inmediato los valores del mundo LUBE.

La calidad, la fiabilidad y la atención al cliente son los tres puntos fuertes claves del éxito de la empresa, que actualmente fabrica más de 350 cocinas al día con un especial interés en proteger y preservar el medioambiente y la salud de las personas.

DE_Lube sein, immer da sein

“Erfahrung ist unsere treibende Kraft, die notwendig ist, um vorwärts zu gehen und neue Ziele zu erreichen. Die erzielten Erfolge sind maßgebliche Vorbilder für zukünftige Leistungen.

Vergangene Herausforderungen erinnern uns daran, dass es immer wieder neue gibt, die bewältigt werden müssen.

In seiner mehr als 50-jährigen Geschichte ist es LUBE gelungen, ein Unternehmen zu schaffen, das die Fähigkeit besitzt, sich weiterzuentwickeln und an neue Bedürfnisse anzupassen, auf neue Anforderungen der Menschen einzugehen und eine Beziehung des Vertrauens und der Inspiration mit seinen Partnern und Kunden aufzubauen. Heute ist dieser Erfahrungsschatz die Grundlage für die Gestaltung einer immer ambitionierteren Zukunft, die sich an den Bedürfnissen der Menschen orientiert.”

Die Geschichte und der mittlerweile gefestigte Erfolg des Unternehmens haben Lube zur Nr. 1 IN ITALIEN* gemacht. Als Vorbild und Inspirationsquelle im Bereich Küche steht das Unternehmen an der Seite seiner Kunden, um sie bei der Wahl der richtigen Küche zu unterstützen.

Großes Augenmerk gilt der Ästhetik und dem Design der eigenen Produkte und der Verkaufsstellen, die auf direkte Weise die Werte von LUBE übermitteln.

Qualität, Zuverlässigkeit und Kundenservice sind die drei Stärken, die den Erfolg des Unternehmens seit jeher ausmachen. Heute werden pro Tag mehr als 350 Küchen produziert, dabei nimmt der Schutz und die Wahrung der Gesundheit der Menschen und der Umwelt eine zentrale Rolle ein.

RU_Быть Lube, всегда быть рядом

Основываясь на истории, мы создаем будущее

“Наш опыт — топливо, которое необходимо нам для движения вперед и достижения новых целей. Достиженные успехи служат важными моделями для будущих достижений.

Вызовы прошлого напоминают нам о том, что новые испытания неизбежны, но мы опять победим. За свою более чем 50-летнюю историю компания LUBE смогла создать реальность, способную развиваться и адаптироваться к новым потребностям, соответствовать запросам людей и выстраивать с ними отношения, основанные на доверии и вдохновении. Сегодня историческое наследие и опыт составляют основу для создания все более амбициозного будущего, ориентированного на потребности людей.”

Благодаря истории и упроченному успеху LUBE считается компанией № 1 В ИТАЛИИ*, занимающей лидирующие позиции в секторе кухонной мебели и сопровождающей своих клиентов, учитывая их вкусы и потребности.

Большое внимание компания уделяет эстетике и дизайну своей продукции, а также салонов продаж, которые сразу же передают ценности мира LUBE.

Качество, надежность и обслуживание клиентов — вот три сильные стороны, которые принесли успех компании. Сегодня она выпускает более 350 кухонь в день, постоянно заботясь об окружающей среде и здоровье людей.

CH_成为LUBE, 始终在那里。

“我们不断总结经验, 不断进步, 从而不断实现新的目标;

我们站在过去的成功经验之上, 努力追求在未来实现更宏伟的目标。

昨日的挑战提醒我们要时刻保持警惕, 随时迎接即将到来的全新挑战。

在50多年的历史中, LUBE公司适应时代的变化不断发展, 在努力满足人们新需求的同时, 建立与客户之间的信任, 并不断提供新鲜的设计灵感。如今, 我们将利用丰富的历史经验, 实现更为宏大的目标, 在未来满足人们的更多需求。”

LUBE在过去获得了非凡的成就和声誉, 如今已经成为意大利第一品牌*, 引领和激励着厨房行业的发展, 为客户提供满足个性化品味和需求的选择方案。

我们非常重视产品和销售网点的美观性和设计感, 因为作为客户第一个接触点, 它们能立即传达LUBE的价值观。质量、可靠性和客户服务是LUBE成功的三个重要因素。如今, 我们公司每天生产的厨房可达350多个, 并且秉持绿色环保理念, 保护人类的生存环境。

Entra nel mondo Lube

con 1650 negozi distribuiti in più

di 80 paesi dei 5 continenti

www.cucinelube.it/lube-world-wide/

ENG Enter the Lube world with 1,650 stores in over 80 countries and 5 continents

FR Entrez dans le monde Lube, avec 1650 magasins répartis dans plus de 80 pays et 5 continents

ES Entra en el mundo Lube a través de sus 1650 tiendas en más de 80 países de los 5 continentes

DE Treten Sie ein in die Welt von Lube: 1650 Geschäfte in mehr als 80 Ländern in 5 Kontinenten erwarten Sie.

RU Мир Lube – это 1 650 магазинов более чем в 80 странах на 5 континентах

CH 探索Lube世界, Lube在5大洲80多个国家共拥有1650家门店。

- | | | | | | |
|------------------|---------------------|------------|---------------|-----------------|-------------------|
| ALBANIA | CROAZIA | GUATEMALA | LUSSEMBURGO | POLONIA | SVIZZERA |
| ANTILLE OLANDESI | EGITTO | HONDURAS | MACEDONIA | PORTOGALLO | TAIWAN |
| ARABIA SAUDITA | EL SALVADOR | ICELAND | MALTA | PORTO RICO | TRINIDAD E TOBAGO |
| AUSTRALIA | EMIRATI ARABI UNITI | INDIA | MAROCCO | QATAR | TURCHIA |
| AZERBAIJAN | ESTONIA | IRAN | MARTINICA | REP. CECA | UCRAINA |
| BAHRAIN | FINLANDIA | IRAQ | MAURITIUS | REP. DOMINICANA | UNGHERIA |
| BELGIO | FRANCIA | IRLANDA | MESSICO | REUNION ISLAND | U.S.A. |
| BIELORUSSIA | GABON | ITALIA | MOLDAVIA | ROMANIA | VENEZUELA |
| BULGARIA | GEORGIA | KAZAKISTAN | NAMIBIA | RUSSIA | YEMEN |
| CANADA | GERMANIA | KENYA | NICARAGUA | SLOVACCHIA | |
| CINA | GHANA | KUWAIT | NIGERIA | SLOVENIA | |
| CIPRO | GIORDANIA | LETTONIA | NUOVA ZELANDA | SPAGNA | |
| COLOMBIA | GRAN BRETAGNA | LIBANO | OMAN | STRI LANKA | |
| COSTA RICA | GRECIA | LIBIA | PAKISTAN | SUD AFRICA | |
| COREA DEL SUD | GUADALUPA | LITUANIA | PANAMA | SVEZIA | |



La nostra migliore garanzia:

affidabilità, serietà e durata nel tempo



La ricerca e l'innovazione sono da sempre i punti cardine dello sviluppo di LUBE, che investe risorse nel miglioramento costante dei propri standard qualitativi e produttivi. Nel tempo il marchio è divenuto sinonimo di qualità, specializzazione e affidabilità.

Lo stile ed il design italiani, uniti all'esperienza ed a sistemi produttivi all'avanguardia, costituiscono la forza motrice del successo di LUBE, leader nella produzione di cucine. Un'azienda che, da oltre 50 anni, sa entrare nelle case di tutti coloro che amano le cose belle, fatte con la testa ed il cuore.

ENG_ We put our hearts and over 50 years of craft experience into everything we do.

DE_ „Sachverstand, Leidenschaft und mehr als 50 Jahre handwerkliche Erfahrung sind die Grundlagen unserer Arbeit.“

FR_ « Ce qui nous mène dans chaque chose que nous faisons c'est la tête, le cœur et 50 ans de savoir-faire. »

RU_ «В любое изделие мы вкладываем разум, душу и более чем полувековой опыт»

“In ogni cosa che facciamo ci mettiamo la testa, il cuore e più di 50 anni di esperienza”

ES_ “En cada cosa que hacemos ponemos la cabeza, el corazón y más de 50 años de experiencia”

CH_ “我们将50多年的丰富经验, 全心投入到产品的生产设计中”

ENG_Our best guarantee is reliability, professionalism and durability.

Research and innovation are the cornerstones of LUBE's development and consistent investments have been made to raise quality and production standards. Over time, the LUBE brand has become synonymous with quality, specialisation and reliability. Italian stylishness and design alongside experience and cutting-edge production systems drive the success of LUBE, a leading player in kitchen manufacture. A company which for over 50 years has been a staunch ally of home lovers seeking beauty that pleases both the heart and mind.

DE_Unsere beste Garantie: Verlässlichkeit, Zuverlässigkeit und Langlebigkeit

Forschung und Innovation sind seit jeher die Eckpfeiler der Entwicklung von LUBE. Das Unternehmen investiert kontinuierlich in die eigenen Qualitäts- und Produktionsstandards. Die Marke hat sich so im Laufe der Zeit einen Namen für Qualität, Spezialisierung und Zuverlässigkeit gemacht. Der italienische Stil und das typisch italienische Design, in Verbindung mit der Erfahrung und modernsten Produktionsanlagen stellen die treibende Kraft für den Erfolg von LUBE als führendes Unternehmen bei Küchen dar. Ein Unternehmen, das seit mehr als 50 Jahren Platz im Zuhause all derjenigen findet, die schöne Dinge lieben, die mit Herz und Verstand gefertigt werden.

FR_Notre meilleure garantie : la fiabilité, le sérieux et la durabilité dans le temps

La recherche et l'innovation sont depuis toujours les pierres angulaires du développement de LUBE, qui investit des ressources dans l'amélioration constante de ses normes qualitatives et productives. Au fil du temps, la marque est devenue synonyme de qualité, spécialisation et fiabilité. Le style et le design italiens, alliés à l'expérience et à des systèmes de production à l'avant-garde, constituent la force motrice du succès de LUBE, leader dans la production de cuisines. Une entreprise qui, depuis plus de 50 ans, entre avec succès dans les maisons de tous ceux qui aiment les belles choses, faites avec amour et intelligence.

RU_Наша лучшая гарантия: надежность, ответственность и долговечность

Исследования и инновации всегда были основными факторами развития компании LUBE, вкладывающей ресурсы в постоянное повышение качества и эффективности. Со временем бренд стал синонимом качества, профессионализма и надежности. Итальянский стиль и дизайн в сочетании с опытом и передовыми производственными системами — движущая сила успеха LUBE, ведущего производителя кухонь. Компания вот уже более 50 лет знает, как войти в дома тех, кто любит красивые вещи, созданные с умом и сердцем.

ES_Nuestra mejor garantía: fiabilidad, seriedad y durabilidad

La investigación y la innovación siempre han sido las piedras angulares del desarrollo de LUBE, que no deja de invertir recursos en la mejora constante de sus propios estándares de calidad y producción. Con el tiempo, la marca se ha convertido en sinónimo de calidad, especialización y fiabilidad. El estilo y el diseño italianos, combinados con la experiencia y los sistemas de producción de vanguardia, suponen la fuerza impulsora del éxito de LUBE, líder en la fabricación de cocinas. Una empresa que, desde hace más de 50 años, sabe entrar en las casas de todos aquellos que aman las cosas bellas, hechas con la cabeza y con el corazón.

CH_我们最好的品质保证:可靠性、专业性与耐用性。

研究和创新是LUBE发展的基石, LUBE持续不断地进行研发投入, 以提高产品质量和生产标准。随着时间的推移, LUBE品牌已成为品质、专业与可靠的代名词。意大利的时尚设计、丰富的经验和先进的生产系统, 让LUBE成功占据厨房制造领域的领导地位。50多年来, LUBE一直致力于为追求身心愉悦的家居爱好者提供优质服务。



Made in ITALY

Più valore all'origine Italiana del mobile, grazie alla certificazione "Made in Italy" basata sulla normativa UNI 11674 che garantisce e certifica tutta la filiera produttiva.

La norma uni 11674:2017 è un modello internazionale di riferimento, che certifica l'origine italiana del mobile.

Acquistando un mobile certificato Made in Italy, acquisti anche la garanzia di un prodotto realizzato nel rispetto di tutte le normative europee in merito alla sicurezza.

Un'ulteriore garanzia pensata per tutelarti e permetterti di acquistare una cucina pensata e prodotta interamente in Italia.

ENG Greater value is placed on the Italian origin of the furniture with "Made in Italy" certification based on UNI 11674 standards that guarantee and certify the whole production process.

FR L'origine italienne de nos meubles devient une véritable valeur ajoutée, grâce à la certification « Made in Italy » fondée sur les normes UNI 11674, qui garantit et certifie l'ensemble de la filière de production.

ES Más valor al origen italiano de los muebles gracias a la certificación "Made in Italy" basada en la normativa UNI 11674 que garantiza y certifica toda la cadena de producción.

DE Der italienische Ursprung der Möbel erhält durch die Zertifizierung „Made in Italy“, die auf der Norm UNI 11674 basiert und die gesamte Produktionskette garantiert und zertifiziert, noch größeren Wert.

RU Потребительская ценность итальянской мебели повышается благодаря сертификации Made in Italy по стандарту UNI 11674, который гарантирует и сертифицирует всю производственную цепочку.

CH 由于获得基于UNI 11674标准的“意大利制造”认证,可使整个生产过程得到保证和认证,因此,意大利原产地家具更加受到顾客青睐。



CERTIFICATO n.01/2023
Origine Italiana del mobile

Un prodotto garantito dagli alti standard qualitativi, grazie alla produzione con macchinari all'avanguardia e ad un magazzino completamente automatizzato.

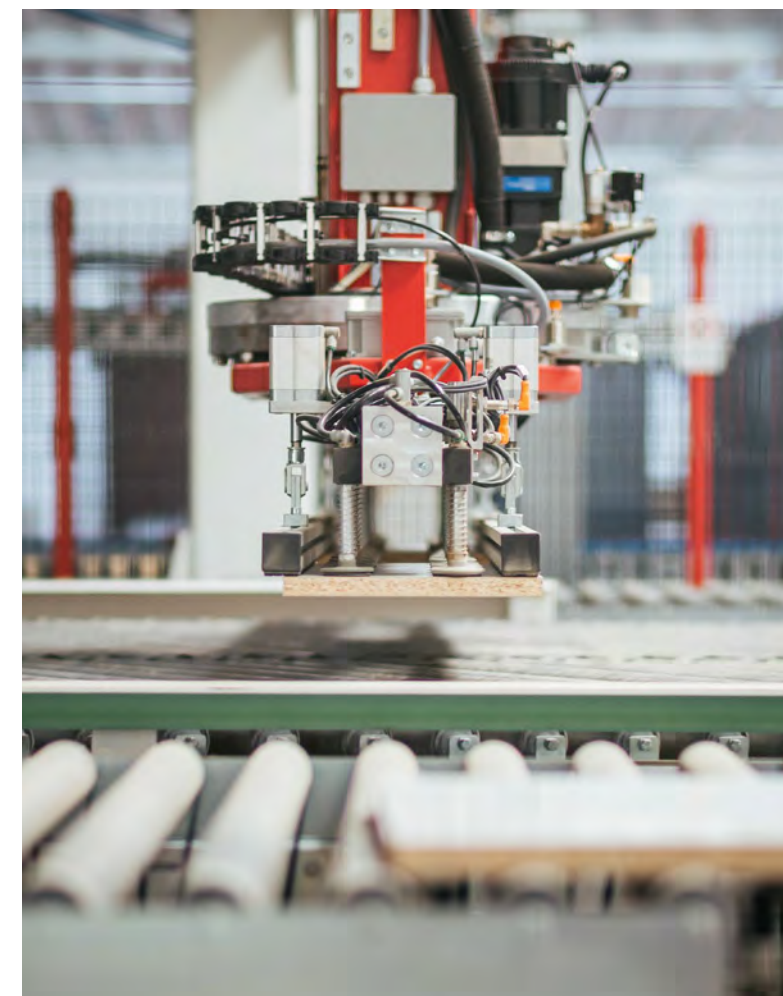

ENG UNI 11674:2017 standard is an international benchmark which certifies the Italian origin of the furniture. When you buy certified Italian-made furniture, you buy a guarantee of furniture manufactured in compliance with European safety standards. An additional guarantee to protect you and give you the luxury of a kitchen designed and manufactured entirely in Italy. A product covered by high quality standards thanks to cutting-edge manufacturing equipment and a fully-automated warehouse.

FR La norme UNI 11674:2017 est un modèle de référence international, qui certifie l'origine italienne du meuble. En achetant un meuble certifié Made in Italy, vous achetez également la garantie d'un meuble produit dans le respect des réglementations européennes en matière de sécurité. Une garantie supplémentaire, pensée pour vous protéger et vous permettre d'acheter une cuisine entièrement conçue et produite en Italie. Un produit garanti par des standards de qualité élevés, grâce à une fabrication utilisant des équipements de pointe et un entrepôt entièrement automatisé.

ES La norma UNI 11674:2017 es un modelo de referencia internacional que certifica el origen italiano de los muebles. Al comprar un mueble certificado Made in Italy, también se obtiene la seguridad de un mueble producido en conformidad con todas las normativas de seguridad europeas. Una garantía adicional diseñada para protegerte y permitirte adquirir una cocina diseñada y fabricada íntegramente en Italia. Un producto garantizado por unos altos estándares de calidad gracias a su producción con maquinaria de vanguardia y a un almacén completamente automatizado.

DE Die Norm UNI 11674:2017 ist eine internationale Referenz, die den italienischen Ursprung der Möbel bescheinigt. Durch den Kauf von Möbeln mit Zertifizierung „Made in Italy“ erwerben Sie auch die Sicherheit, dass die Möbel unter Einhaltung der europäischen Vorschriften in Bezug auf Sicherheit produziert werden. Mit dieser zusätzlichen Sicherheit für den Schutz der Konsumenten erhalten Sie die Garantie, eine Küche zu erwerben, die vollständig in Italien entworfen und hergestellt wurde. Ein Produkt, das dank der Fertigung mit modernen Anlagen und einem vollautomatischen Lager hohe Qualitätsstandards garantiert.

RU Стандарт UNI 11674:2017 — это международная эталонная модель, подтверждающая итальянское происхождение мебели. Покупая мебель с сертификацией Made in Italy, вы приобретаете безопасную мебель, произведенную в соответствии со всеми европейскими стандартами безопасности. Дополнительная гарантия подтверждает, что вы покупаете безопасную мебель, которая разработана и произведена в Италии. Продукция гарантированно соответствует самым высоким стандартам качества благодаря использованию новейшего оборудования и полностью автоматизированного склада.

CH UNI 11674:2017标准是认证意大利原产地家具的一项国际标准。购买获得意大利制造认证的家具,也就意味着购买了符合欧洲安全标准的家具,从而进一步保证您拥有完全在意大利设计和制造的厨房。购买获得意大利制造认证的家具,也就意味着购买了符合欧洲安全标准的家具

Entra nel nostro sito e vieni a trovarci nei nostri store

www.cucinelube.it/punti-vendita/

Avrai una panoramica completa dei modelli e della storia aziendale che ti offrirà la possibilità di conoscere il mondo Lube ancora più a fondo.

Con il programma Evolube, ed il supporto dei progettisti LUBE, puoi creare un modello 3D della cucina dei tuoi sogni.



E se vuoi far prendere vita alla cucina dei tuoi sogni, possiamo realizzare il tuo progetto personalizzato



STEP 1
Immagina la cucina dei tuoi sogni

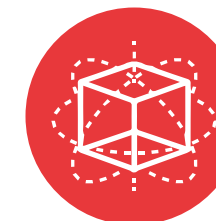

STEP 2
Realizza il progetto 3D con i nostri rivenditori LUBE

ENG_ And if you want the kitchen of your dreams to come to life, allow us to build your custom design

STEP 1 Imagine your dream kitchen
STEP 2 Make a 3D design with one of our LUBE resellers

FR_ Et si vous souhaitez donner vie à la cuisine de vos rêves, nous pouvons concrétiser votre projet personnalisé

1e ÉTAPE Imaginez la cuisine de vos rêves
2e ÉTAPE Réalisez un projet 3D avec nos revendeurs LUBE

ES_ Y si quieres dar vida a la cocina de tus sueños, podemos hacer realidad tu proyecto personalizado

PASO 1 Imagina la cocina de tus sueños
PASO 2 Realiza el proyecto 3D con nuestros revendedores LUBE

DE_ Und wenn Sie Ihre Traumküche zum Leben erwecken möchten, können wir Ihr individuelles Projekt verwirklichen

SCHRITT 1: Stellen Sie sich Ihre Traumküche vor.
SCHRITT 2: Entwerfen Sie das

RU_ Если вы хотите оживить свою мечту о кухне, мы можем реализовать ваш индивидуальный проект

ЭТАП 1. Представьте кухню своей мечты
ЭТАП 2. Создайте трехмерный проект вместе с дистрибьюторами LUBE

CH_ 如果您想要实现梦想中的厨房, 我们可以为您打造一个个性化的项目

第1步 想象心目中的理想厨房
第2步 让LUBE经销商为您设计3D厨房模型



ENG_ Enter our website and pay a visit to one of our stores
You will have a complete overview of the models and the company's history that will give you the opportunity to get to know the Lube world even more deeply. .

With the Evolube program and the support of LUBE designers, you can create a 3D model of the kitchen of your dreams.

DE_ Besuchen Sie unsere Website oder kommen Sie in unsere Stores.
Sie werden eine umfassende Übersicht über die Modelle und die Unternehmensgeschichte haben, die Ihnen die Möglichkeit gibt, die Welt von Lube noch tiefer kennenzulernen.

Mit dem Evolube-Programm und der Unterstützung von LUBE-Designern können Sie ein 3D-Modell der Küche Ihrer Träume erstellen.

FR_ Consultez notre site et venez nous rendre visite dans nos magasins.
Vous aurez une vue d'ensemble complète des modèles et de l'histoire de l'entreprise qui vous offrira la possibilité de mieux connaître le monde de Lube.

Avec le programme Evolube et le soutien des concepteurs LUBE, vous pouvez créer un modèle 3D de la cuisine de vos rêves.

RU_ Заходите на наш веб-сайт и приходите в наши магазины
Вы получите полное представление об моделях и истории компании, что даст вам возможность еще глубже узнать мир Lube.

С помощью программы Evolube и поддержки дизайнеров LUBE вы можете создать 3D-модель кухни своей мечты.

ES_ Entra en nuestra web y visítanos en nuestras tiendas.
Tendrás una vista completa de los modelos y la historia de la empresa que te dará la oportunidad de conocer aún más profundamente el mundo de Lube.

Con el programa Evolube y el apoyo de los diseñadores de LUBE, puedes crear un modelo 3D de la cocina de tus sueños.

CH_ 请访问我们的网站, 并来到我们的商店里看看吧。
您将获得有关Lube厨房家具的各种型号和公司历史的完整概述, 这将让您更深入地了解Lube的世界。

通过Evolube计划和LUBE设计师的支持, 您可以创建自己梦想中厨房的3D模型。

Dalla produzione alla tua cucina

Il nostro impegno concreto per l'ambiente, la salute e la sicurezza



ENG From production to your kitchen. Our unwavering commitment to the environment, health and safety

Our values in real facts

Our commitment starts from the way our kitchens are produced. With a photovoltaic system 40,800 sq.m. in size.
 We source eco-conscious materials and paints.
 This is certified by the Low VOC and GREENGUARD guarantee.
 We constantly invest in research for a healthier planet.
 We choose materials like PET, which are completely renewable.
 Many solutions to help you be environmentally friendly. Energy-efficient appliances, faucets and mixers to optimize water savings along with a wide range of products for waste sorting.
 High quality and production standards to safeguard health and the environment. Guaranteed by ISO 9001 & 45001 certifications and the new ISO 14001 standards
 A future that is increasingly sustainable.
 FSC® Certification represents the main tool against uncontrolled deforestation and illegal logging of forests.

FR De la production à votre cuisine. Notre engagement concret pour l'environnement, la santé et la sécurité

Nos valeurs dans les faits concrets

Notre engagement commence par la façon dont nous produisons nos cuisines. Avec une installation photovoltaïque d'une surface de 40 800 m².
 Nous choisissons des matériaux et des peintures sûres pour l'environnement. Ces derniers sont garantis à faible teneur en COV et certifiés GREENGUARD.
 Nous investissons continuellement dans la recherche pour une planète plus saine. Nous choisissons des matériaux comme le PET qui sont totalement renouvelables.
 De nombreuses solutions pour vous aider à être ami de l'environnement. Appareils électroménagers à faible consommation d'énergie, robinetterie et mélangeurs pour optimiser l'économie d'eau ainsi qu'une large gamme de produits pour le tri des déchets.
 Des standards de qualité et de production élevés en matière de protection de la santé et de l'environnement. Garantis par les certifications ISO 9001 et 45001 et par la nouvelle ISO 14001
 La certification FSC® représente l'outil principal contre la déforestation incontrôlée et l'abattage illégal des forêts.

I nostri valori in fatti concreti



Il nostro impegno parte dal modo in cui produciamo le nostre cucine. Con un impianto fotovoltaico di 40.800 mq.



Investiamo costantemente sulla ricerca per un pianeta più sano. Scegliamo materiali come il PET che sono totalmente rinnovabili.



Elevati standard qualitativi e produttivi per la salvaguardia della salute e dell'ambiente
 Garantiti dalle certificazioni ISO 9001 e 45001 e la nuova ISO 14001



Scegliamo materiali e vernici sicuri per l'ambiente.
 Lo certificano la garanzia Low VOC e GREENGUARD.



Tante soluzioni per aiutarti ad essere amico dell'ambiente.
 Elettrodomestici a basso consumo energetico, rubinetterie e miscelatori per ottimizzare il risparmio idrico insieme a una vasta gamma di prodotti per la raccolta differenziata.



Un futuro sempre più sostenibile.
 La Certificazione FSC® rappresenta il principale strumento contro il disboscamento incontrollato e il taglio illegale delle foreste.

ES De la fabricación a tu cocina. Nuestro compromiso concreto con el medioambiente, la salud y la seguridad

Nuestros valores en hechos concretos

Nuestro compromiso comienza con la forma en que producimos nuestras cocinas. Con una instalación fotovoltaica de 40 800 m².
 Elegimos materiales y pinturas seguros para el medioambiente. Así lo certifican la garantía Low VOC y GREENGUARD.
 Invertimos constantemente en investigación para lograr un planeta más sano. Elegimos materiales totalmente renovables como el PET.
 Muchas soluciones para ayudarte a ser amigo del medio ambiente. Electrodomésticos de bajo consumo energético, grifos y mezcladores para optimizar el ahorro de agua junto con una amplia gama de productos para la separación de residuos.
 Altos estándares de calidad y producción para salvaguardar la salud y el medioambiente. Garantizados por las certificaciones ISO 9001 y 45001 y la nueva ISO 14001
 Un futuro cada vez más sostenible. La certificación FSC® representa la herramienta principal contra la deforestación no controlada y la tala ilegal de bosques.

RU От производства до вашей кухни
 Воплощение нашей приверженности принципам защиты окружающей среды, охраны здоровья и безопасности людей

Наши ценности в конкретных фактах
 Наши обязательства начинаются с методов производства кухонь. Мы располагаем фотоэлектрическими системами площадью 40 800 кв. метров.
 Выбираем экологически безопасные материалы и лаки.
 Подтверждаем свои гарантии сертификатами Greenguard и Low VOC.
 Постоянно инвестируем в исследования для сохранения здоровья планеты.
 Применяем полностью возобновляемые материалы, (например, ПЭТ).
 Множество решений, чтобы помочь вам быть экологически осознанным.
 Энергосберегающие бытовые приборы, смесители и краны для оптимизации экономии воды, а также широкий ассортимент продуктов для раздельного сбора отходов.
 Высокие стандарты качества и производства для защиты здоровья людей и окружающей среды. Сертификация по ISO 9001 и 45001 и новому стандарту ISO 14001
 Все более устойчивое будущее. Сертификация FSC® является основным инструментом против неконтролируемой вырубki лесов и незаконной рубки лесов.

DE Von der Produktion zu Ihrer Küche.
 Unser konkretes Engagement für Umwelt, Gesundheit und Sicherheit.

Unsere Werte in konkreten Taten.

Unser Engagement beginnt bereits bei der Art und Weise, wie wir unsere Küchen herstellen. Mit einer Photovoltaikanlage mit einer Fläche von 40.800 m².
 Wir wählen nur umweltfreundliche Materialien und Lacke.
 Das belegen die Labels Low VOC und GREENGUARD.
 Wir investieren kontinuierlich in Forschung für einen gesünderen Planeten.
 Wir wählen Materialien wie PET, die vollständig erneuerbar sind.
 Viele Lösungen, um Ihnen zu helfen, umweltfreundlich zu sein. Energieeffiziente Haushaltsgeräte, Wasserhähne und Mischer zur Optimierung der Wassereinsparung sowie eine breite Palette von Produkten zur Abfalltrennung.
 Hohe Qualitäts- und Produktionsstandards zum Schutz der Gesundheit und der Umwelt. Durch Zertifizierungen ISO 9001 und 45001 und der neuen ISO 14001 garantiert.
 Eine immer nachhaltigere Zukunft. Die FSC®-Zertifizierung ist das wichtigste Instrument gegen unkontrollierte Entwaldung und illegales Fällen von Wäldern.

CH 从生产到你的厨房,我们在环境、健康和安全方面承担着具体的责任。

我们的价值观在具体行动中得以体现。我们的承诺始于我们制造厨房的方式。我们拥有一个40,800平方米的太阳能发电厂,并不断投资于寻求更健康的地球的研究。我们选择像PET这样完全可再生的材料。高质量和生产标准保障着我们对健康和环境的保护,这些标准由ISO 9001和45001认证以及新的ISO 14001认证所保证。我们选择对环境安全的材料和涂料,这些材料和涂料已通过Low VOC和Greenguard认证。许多解决方案可以帮助您成为环保的朋友。低耗电家电,节约用水的水龙头和混合器,以及各种分类收集产品。我们的未来将越来越可持续。FSC®认证是对无限砍伐和非法砍伐森林的主要控制工具。



Una cucina dal cuore "green"

Un cuore che viene curato e trattato con ogni attenzione.

Un'attenzione, quella per l'ambiente, che si concretizza nell'utilizzo di pannelli a base di legno riciclato conformi non solo alla norma europea UNI EN 13986:2015 (classificazione emissione formaldeide E1, secondo la norma EN 717-1:2004), ma anche al Regolamento americano EPA TSCA Title VI. L'attenzione di LUBE per le fonti di energia pulita è reale e concreta, tanto da essere stata tradotta nella realizzazione di un impianto fotovoltaico di 40.800 mq, tra i più grandi in Italia.

Le certificazioni EPA, FSC e GREENGUARD

rendono il prodotto a marchio Lube una garanzia di sicurezza per te e per l'ambiente.

DE_ With the EPA, FSC and GREENGUARD certifications, all Lube products are a guarantee of safety for you and the environment.

DE_ Die Zertifizierungen EPA, FSC und GREENGUARD machen die Marke Lube zum Garanten für Sicherheit für Sie und die Umwelt.

FR_ Les certifications EPA, FSC et GREENGUARD font du produit de marque LUBE une garantie de sécurité pour vous et pour l'environnement.

RU_ Сертификаты EPA, FSC и GREENGUARD гарантируют, что продукция марки Lube безопасна для вас и окружающей среды.

ES_ Las certificaciones EPA, FSC y GREENGUARD hacen que los productos de la marca Lube sean una garantía de seguridad para ti y para el medioambiente.

CH_ Lube所有产品均获得F4星和EPA、FSC认证GREENGUARD, 为环境和您的健康提供安全保障。

ENG_Kitchen with a green heart

A heart which is cherished and treated with care. We take care of the environment by using recycled wood-based panels in compliance with European UNI EN 13986:2015 standards (formaldehyde emission class E1 according to EN 717-1:2004 standards), but also with American EPA TSCA Title VI regulations. LUBE genuinely cares about sources of clean energy and has set up a photovoltaic system which is 40,800 sq.m. in size, one of the biggest in Italy.

DE_Eine Küche mit "grünem" Herzen

Die Komponenten, die mit größtmöglicher Sorgfalt gepflegt und behandelt werden. Die Umweltfreundlichkeit spiegelt sich in der Verwendung von Platten aus recycelten Holzwerkstoffen wider, die nicht nur der europäischen Norm UNI EN 13986:2015 (Klassifizierung der Formaldehyd-Emissionen E1, gemäß EN 717-1:2004), sondern auch der amerikanischen EPA TSCA Title VI Regulation. LUBE setzt konkrete Schritte zur Nutzung sauberer Energiequellen. Dies zeigt sich in der Errichtung einer Photovoltaikanlage mit einer Fläche von 40.800 m2, die zu einer der größten in Italien zählt.

FR_Une cuisine au cœur « vert »

Un cœur auquel nous prodiguons tous les soins et les attentions imaginables. L'attention consacrée à l'environnement se concrétise par l'utilisation de panneaux à base de bois recyclé, conformes non seulement à la norme européenne UNI EN 13986:2015 (classe d'émissions de formaldéhyde E1, selon la norme EN 717-1:2004), mais également au Règlement américain EPA TSCA Title VI. L'intérêt de LUBE pour les sources d'énergie propre est réel et concret, se traduisant par la réalisation d'une installation photovoltaïque d'une surface de 40 800 m2, comptant parmi les plus grandes d'Italie.

RU_Материалы с экологичной сердцевиной

Сердце, которое ухаживается и обращается с самым большим вниманием. Внимание к окружающей среде отражается в использовании панелей из переработанного древесного материала, соответствующих не только европейскому стандарту UNI EN 13986:2015 (классификация выбросов формальдегида E1, согласно стандарту EN 717-1:2004), но и американскому регулированию EPA TSCA Title VI. Внимание LUBE к чистым источникам энергии является реальным и конкретным, настолько, что это привело к созданию фотовольтаической установки площадью 40 800 кв.м, одной из крупнейших в Италии.

ES_Una cocina con un corazón ecológico

Un corazón que cuidamos y tratamos con toda nuestra atención. Esta preocupación por el medioambiente se refleja en el uso de paneles de madera reciclada que cumplen no solo la norma europea UNI EN 13986:2015 (clasificación E1 de emisión de formaldehído, según la norma EN 717-1:2004), sino también el reglamento americano EPA TSCA Título VI. El especial hincapié de LUBE en las fuentes de energía limpia es real y concreto, tanto que se ha plasmado en la construcción de una instalación fotovoltaica de 40 800 m2, una de las más grandes de Italia.

CH_环保型厨房

LUBE对环境的关注体现在使用符合欧洲标准UNI EN 13986:2015 (根据EN 717-1 2004标准进行甲醛排放分类E1) 以及美国EPA TSCA Title VI法规的基于再生木材的面板。LUBE对清洁能源的关注是真实而具体的, 这体现在其建造了40800平方米的光伏发电站, 这是意大利最大的光伏发电站之一。



Le cucine Lube sono realizzate con:



LEGNO RICICLATO AL 100%



UNI EN 13986:2015
conformità norma europea per
l'emissione di formaldeide



EPA TSCA Title VI
Regolamento americano per
l'emissione di formaldeide



FSC®.
Azienda certificata Fsc

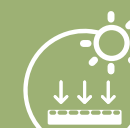

ENERGIA PULITA



VERNICI LOW VOC



GREENGUARD



Il futuro delle foreste è nelle nostre mani

Il marchio di certificazione FSC garantisce che l'intera filiera di produzione derivi da una gestione forestale rispettosa dell'ambiente, socialmente utile ed economicamente sostenibile.

La certificazione FSC® rappresenta il principale meccanismo di garanzia sull'origine del legno o della carta, con questa certificazione LUBE INDUSTRIES ha deciso di rendere noto il suo impegno nei confronti dell'ambiente e si schiera contro il disboscamento incontrollato e il taglio illegale di foreste.

Con la certificazione FSC® LUBE INDUSTRIES promuove una gestione delle foreste rispettosa dell'ambiente, socialmente utile ed economicamente sostenibile: una gestione forestale responsabile significa tutela dell'ambiente naturale, garanzia della biodiversità e dei processi ecologici, vantaggi reali per popolazioni, comunità locali, lavoratori ed efficienza economica.

EN_ 100% RECYCLED WOOD FOR PANEL STRUCTURES.
Our product is made from 100% recycled materials. The use of recycled materials helps to preserve valuable forest resources, avoiding the cutting down of trees.

FR_ 100% DE BOIS RECYCLÉ POUR LES PANNEAUX DE STRUCTURE.
Le produit est fabriqué à partir de matériaux 100% recyclés. L'utilisation de matériaux recyclés permet de préserver les précieuses ressources forestières en évitant l'abattage des arbres.

ES_ MADERA RECICLADA AL 100% PARA LOS PANELES DE LA ESTRUCTURA.
El producto está hecho con materiales reciclados al 100%. El uso de material reciclado permite preservar los valiosos recursos forestales evitando la tala de árboles.

DE_ HOLZ AUS 100% RECYCELTEM MATERIAL FÜR DIE PANEELSTRUKTUREN.
Das Produkt wird aus zu 100% recyceltem Material hergestellt. Die Verwendung von recyceltem Material hilft, wertvolle Waldressourcen zu erhalten, indem das Abholzen von Bäumen vermieden wird.

RU_ ИСПОЛЬЗУЕТСЯ 100% ПЕРЕРАБОТАННОЕ ДРЕВЕСНОЕ СЫРЬЕ ДЛЯ ИЗГОТОВЛЕНИЯ ПАНЕЛЕЙ КОНСТРУКЦИИ.
Использование переработанного материала позволяет сохранять ценные лесные ресурсы, избегая вырубki деревьев.

CH_ 100% 回收木材用于结构板材。
该产品采用100%回收材料制成。
使用回收材料可以保存宝贵的森林资源，避免砍伐树木。



LEGNO RICICLATO AL 100% PER I PANNELLI DELLE STRUTTURE.
Il prodotto è realizzato con materiali riciclati al 100%.

L'utilizzo di materiale riciclato consente di preservare le preziose risorse forestali evitando l'abbattimento degli alberi



GRUPPO LUBE

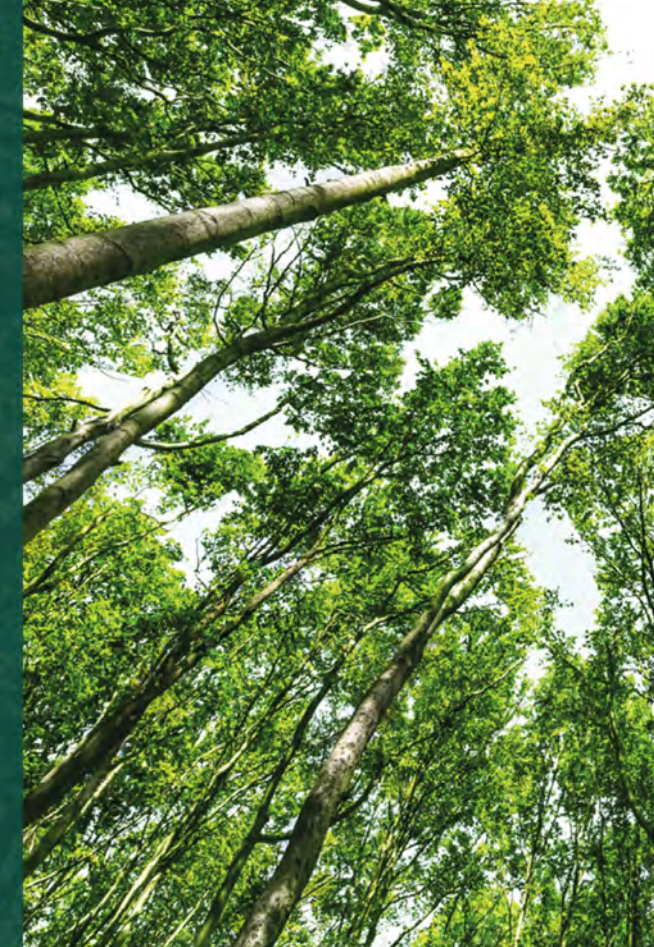

ENG_ The future of forests is in our hands
The FSC® certification mark guarantees that the entire production chain comes from a forest management that is respectful of the environment, socially useful, and economically sustainable. The FSC® certification represents the main guarantee mechanism for the origin of wood or paper, and with this certification, LUBE INDUSTRIES has decided to make its commitment to the environment known and to take a stand against uncontrolled deforestation and illegal logging of forests. With the FSC® certification, LUBE INDUSTRIES promotes a forest management that is respectful of the environment, socially useful, and economically sustainable: responsible forest management means protection of the natural environment, guarantee of biodiversity and ecological processes, real benefits for populations, local communities, workers, and economic efficiency.

DE_ Der Wald der Zukunft liegt in unseren Händen.
Das FSC®-Zertifizierungssiegel garantiert, dass die gesamte Produktionskette aus einer umweltverträglichen, sozial nützlichen und wirtschaftlich nachhaltigen Waldwirtschaft stammt. Mit der FSC®-Zertifizierung hat LUBE INDUSTRIES beschlossen, sein Engagement für die Umwelt öffentlich zu machen und sich gegen unkontrollierte Abholzung und illegalen Holzeinschlag auszusprechen. Mit der FSC®-Zertifizierung fördert LUBE INDUSTRIES eine umweltverträgliche, sozial nützliche und wirtschaftlich nachhaltige Waldwirtschaft: Eine verantwortungsvolle Waldwirtschaft bedeutet den Schutz der natürlichen Umwelt, die Garantie der Biodiversität und der ökologischen Prozesse, konkrete Vorteile für die Bevölkerung, lokale Gemeinschaften, Arbeitnehmer und Wirtschaftseffizienz.

FR_ L'avenir des forêts est entre nos mains.
La certification FSC® garantit que l'ensemble de la chaîne de production provient d'une gestion forestière respectueuse de l'environnement, socialement utile et économiquement durable. La certification FSC® est le principal mécanisme de garantie de l'origine du bois ou du papier, avec cette certification, LUBE INDUSTRIES a décidé de faire connaître son engagement en faveur de l'environnement et s'oppose à la déforestation incontrôlée et à l'abattage illégal des forêts. Avec la certification FSC®, LUBE INDUSTRIES encourage une gestion forestière respectueuse de l'environnement, socialement utile et économiquement durable : une gestion forestière responsable signifie la protection de l'environnement naturel, la garantie de la biodiversité et des processus écologiques, des avantages réels pour les populations, les communautés locales, les travailleurs et l'efficacité économique.

RU_ Будущее лесов в наших руках
Сертификационная марка FSC® гарантирует, что вся производственная цепочка происходит из управляемых лесов, соответствующих требованиям экологической устойчивости, социальной значимости и экономической целесообразности. Сертификация FSC® является основным механизмом обеспечения происхождения древесины или бумаги, и с этой сертификацией LUBE INDUSTRIES решила объявить о своем обязательстве по отношению к окружающей среде и противостоять неуправляемой вырубке и незаконной рубке лесов. Сертификация FSC® способствует устойчивому управлению лесами, соответствующему требованиям экологической устойчивости, социальной значимости и экономической целесообразности: ответственное управление лесами означает защиту природной среды, гарантию биоразнообразия и экологических процессов, реальные преимущества для населения, местных сообществ, работников и экономической эффективности.

ES_ El futuro de los bosques está en nuestras manos.
La marca de certificación FSC® garantiza que toda la cadena de producción proviene de una gestión forestal respetuosa con el medio ambiente, socialmente útil y económicamente sostenible. La certificación FSC® es el principal mecanismo de garantía sobre el origen de la madera o papel, y con esta certificación, LUBE INDUSTRIES ha decidido hacer público su compromiso con el medio ambiente y luchar contra la deforestación incontrolada y la tala ilegal de bosques. Con la certificación FSC®, LUBE INDUSTRIES promueve una gestión forestal respetuosa con el medio ambiente, socialmente útil y económicamente sostenible: una gestión forestal responsable significa protección del medio ambiente natural, garantía de la biodiversidad y de los procesos ecológicos, beneficios reales para las poblaciones, las comunidades locales, los trabajadores y la eficiencia económica.

CH_ 把未来的森林掌握在我们手中
FSC®认证标志确保整个生产流程均来自于对环境、社会和经济的尊重性可持续森林管理。FSC®认证是关于木材或纸张来源的主要保证机制，通过此次认证，LUBE INDUSTRIES决定公开其对环境的承诺，并反对无序砍伐和非法伐木。通过FSC®认证，LUBE INDUSTRIES促进对环境、社会和经济的尊重性可持续森林管理：负责任的森林管理意味着保护自然环境，保护生物多样性和生态过程，给人口、当地社区、工人带来实际利益和经济效益。



Certificazione GREENGUARD



1a azienda di cucine in Italia certificata GREENGUARD

I prodotti che hanno ottenuto questa Certificazione sono testati dai laboratori UL, per soddisfare gli standard più rigorosi in termini di livelli di emissione di composti organici volatili (COV) emessi da mobili, superfici e vernici oltre ad altre sostanze chimiche nocive negli ambienti interni, contribuendo a ridurre l'inquinamento dell'aria interna e il rischio di esposizione chimica. La Certificazione GREENGUARD include criteri aggiuntivi basati sull'impatto delle sostanze chimiche sulla salute umana e richiede che i livelli di emissioni dei prodotti siano accettabili per l'uso in ambienti come scuole o strutture sanitarie frequentate da una fascia sensibile di persone come bambini e anziani.

ENG_GREENGUARD Certification

Products with this certification have undergone UL-laboratory testing and meet the most stringent standards in terms of volatile organic compounds (VOC) emitted by furniture, surfaces and paints, as well as other harmful chemicals in inside environments, helping to reduce indoor pollution and lower the risk of chemical exposure. GREENGUARD certification includes additional criteria that determine the impact of chemical substances on human health and requires that the emission levels of products be acceptable for use in settings such as schools or healthcare facilities which cater for sensitive people (children and the elderly). The structures of all our Lube kitchens are GREENGUARD certified.

FR_Certification GREENGUARD

Les produits ayant obtenu cette certification sont testés par les laboratoires UL, afin de satisfaire aux normes les plus rigoureuses en matière de niveau d'émission de composés organiques volatils (COV) émis par les meubles, les surfaces et les peintures, ainsi que d'autres substances chimiques nocives dans les environnements intérieurs, contribuant à réduire la pollution de l'air intérieur et le risque d'exposition chimique. La certification GREENGUARD inclut des critères supplémentaires basés sur l'impact des substances chimiques sur la santé humaine et exige des niveaux d'émission acceptables en vue d'un usage dans des environnements comme les écoles ou les établissements de santé fréquentés par une catégorie de personnes sensibles comme les enfants ou les personnes âgées. Les structures de toutes les cuisines Lube sont certifiées GREENGUARD.

ES_Certificación GREENGUARD

Los productos que han obtenido esta certificación se prueban en los laboratorios UL para que cumplan con las normas más estrictas en lo referido a los niveles de emisión de compuestos orgánicos volátiles (COV) emitidos por los muebles, las superficies y las pinturas, así como otras sustancias químicas perjudiciales en interiores, lo que contribuye a reducir la contaminación del aire interior y el riesgo de exposición a sustancias químicas. La certificación GREENGUARD incluye criterios adicionales basados en el efecto de las sustancias químicas en la salud humana y requiere que los niveles de emisiones de los productos sean aceptables para su uso en entornos como escuelas o instalaciones sanitarias frecuentadas por franjas de población sensibles como niños y ancianos. Las estructuras de todas las cocinas Lube cuentan con la certificación GREENGUARD.

Le strutture di tutte le cucine Lube sono certificate GREENGUARD



La certificazione è stata rilasciata dai laboratori UL, in accordo alle norme UL 2818 e UL 2821

DE_GREENGUARD-Zertifizierung.

Produkte mit dieser Zertifizierung werden von UL-Laboratorien dahingehend geprüft, ob sie die strengsten Normen in Bezug auf Emissionswerte flüchtiger organischer Verbindungen (VOCs) erfüllen, die von Möbeln, Oberflächen und Farben sowie anderen schädlichen Chemikalien in Innenräumen abgegeben werden, und so dazu beitragen, die Luftverschmutzung in Innenräumen und das Risiko einer chemischen Belastung zu verringern. Die Zertifizierung GREENGUARD umfasst zusätzliche Kriterien, die auf der Auswirkung von Chemikalien auf die menschliche Gesundheit basieren, und verlangt, dass die Emissionswerte der Produkte für den Einsatz in Umgebungen wie Schulen oder Gesundheitseinrichtungen, die von besonders exponierten Personen wie Kindern und älteren Menschen frequentiert werden, akzeptabel sind. Die Korpusse aller Küchen von Lube haben das Zertifikat GREENGUARD.

RU_Сертификация GREENGUARD

Продукция, получившая эту сертификацию, проверяется лабораториями UL на соответствие самым строгим стандартам в отношении уровня выбросов летучих органических соединений (ЛОС), выделяемых мебелью, поверхностями и краской, а также других вредных химических веществ. Это способствует снижению уровня загрязнения воздуха внутри помещений и риска химического воздействия. Сертификат GREENGUARD предусматривает дополнительные критерии и требует, чтобы уровни выбросов продуктов были приемлемы для использования в таких зданиях, как школы или медицинские учреждения, которые посещают уязвимые группы населения, например дети и пожилые люди. Конструкции всех кухонь Lube сертифицированы GREENGUARD.

CH_GREENGUARD 认证

获得该认证的产品均经过UL实验室测试,其中,家具、操作台和涂料所排放的挥发性有机化合物(VOC)以及室内环境中的其他有害化学物质的含量均满足最严格标准,有助于减少室内污染,降低接触化学品的风险。GREENGUARD金牌认证包括额外的标准,以确定化学物质对人类健康的影响,并要求产品的排放水平在可接受范围内,从而可用于学校或医疗机构等为敏感人群(儿童和老人)提供服务的场所。我们所有Lube厨房的结构都获得了GREENGUARD。

Vernici Low VOC

Le vernici utilizzate per le ante laccate dei modelli del Gruppo Lube sono tutte Low VOC, realizzate con materie prime selezionate con il preciso scopo di ridurre significativamente i rischi di manipolazione ed esposizione per l'operatore e l'utilizzatore finale.

Tali prodotti rispondono ad elevati standard di sicurezza.

In particolare sono conformi al regolamento REACH, non contengono pertanto prodotti chimicamente considerati pericolosi come le sostanze CMR e SVHC, sono conformi agli standard di emissioni indoor COV (Composti Organici Volatili) attraverso la Certificazione GREENGUARD e rispettano i requisiti di resistenza e durabilità secondo le normative nazionali di riferimento riconosciute anche in Europa.



Le vernici utilizzate per le ante laccate dei modelli del Gruppo Lube



sono Low VOC con certificazione GREENGUARD

ENG_Low Voc Paints

The paints used on the lacquered doors of Lube Group products are all Low Voc and made from raw materials that have been carefully sourced to significantly reduce handling and exposure risks for operators and end users. These products meet strict safety standards. More specifically, they comply with REACH regulations, since they do not contain chemically-dangerous substances such as SVHC or CMR, they comply with VOC (volatile organic compounds) indoor emission standards as per the GREENGUARD certification and respect the resistance and durability requirements set down by relevant Italian legislation, which is also recognised in Europe. **The paints used on the Lube-Group lacquered doors are all Low Voc and GreenGuard certified.**

FR_Peintures à faible teneur en COV

Les peintures utilisées pour les portes laquées des modèles du Groupe Lube sont toutes à faible teneur en COV, réalisées avec des matières premières sélectionnées dans le but précis de réduire significativement les risques de manipulation et d'exposition pour l'opérateur et l'utilisateur final. Ces produits répondent à des normes de sécurité élevées. Ils sont notamment conformes au règlement REACH, ils ne contiennent par conséquent aucun produit chimique considéré comme dangereux comme les substances CMR et SVHC; ils sont conformes aux normes en matière d'émissions COV (Composés Organiques Volatils) dans les environnements intérieurs en vertu de la certification GREENGUARD et respectent les exigences de résistance et de durabilité selon les réglementations nationales applicables également reconnues au niveau européen. **Les peintures utilisées pour les portes laquées des modèles du Groupe Lube sont toutes à faible teneur en COV et certifiées Greenguard.**

ES_Pinturas Low Voc

Las pinturas utilizadas para las puertas lacadas de los modelos del Grupo Lube son todas Low Voc y están fabricadas con materias primas seleccionadas con el objetivo específico de reducir significativamente los riesgos de manipulación y exposición tanto para el profesional como para el usuario final. Estos productos se ajustan a unos altos estándares de seguridad. En particular, cumplen con el reglamento REACH, por lo que no contienen productos químicamente considerados peligrosos como las sustancias CMR y SVHC; cumplen con las normas de emisiones en interiores COV (Compuestos Orgánicos Volátiles) a través de la Certificación GREENGUARD; y cumplen con los requisitos de resistencia y durabilidad de las normativas nacionales de referencia reconocidas también en Europa. **Las pinturas utilizadas para las puertas lacadas de los modelos del Grupo Lube son todas Low Voc y cuentan con la certificación Greenguard.**

DE_Lacke Low Voc

Die Lacke, die für die lackierten Fronten der Modelle der Gruppe Lube verwendet werden, sind alle Low Voc, und werden aus ausgewählten Rohstoffen hergestellt, mit dem klaren Ziel, die Risiken der Handhabung und der Exposition für den Anwender und den Endverwender deutlich zu reduzieren. Diese Produkte entsprechen hohen Sicherheitsstandards. Insbesondere entsprechen sie der REACH-Verordnung, d. h. sie enthalten keine Produkte, die chemisch als gefährlich eingestuft sind, wie krebserzeugende, erbgutverändernde oder fortpflanzungsgefährdende Stoffe (CMR) oder besonders besorgniserregenden Stoffe (SVHC), sie erfüllen die Normen für Innenraumemissionen VOC (flüchtige organische Verbindungen) durch die GREENGUARD-Zertifizierung ebenso wie die Anforderungen an Widerstandsfähigkeit und Haltbarkeit gemäß den auch in Europa anerkannten nationalen Referenzvorschriften. **Die für lackierte Fronten verwendeten Lacke der Modelle der Gruppe Lube gehören alle zur Kategorie Low Voc und haben eine Greenguard-Zertifizierung.**

RU_Лаки Low Voc

Группа Lube использует для лакирования створок мебели лаки с низким выделением летучих органических веществ, специально изготовленные из отборного сырья для значительного снижения рисков воздействия на рабочих и конечного пользователя. Эти продукты соответствуют самым высоким требованиям стандартов безопасности. В частности, они соответствуют регламенту REACH и не содержат опасных химических продуктов, таких как вещества CMR и SVHC, нормативам к выделению летучих органических соединений (ЛОС) в помещениях, что подтверждается сертификацией GREENGUARD, а также требованиям к стойкости и долговечности согласно соответствующим итальянским стандартам, признаваемым и в Европе. Лаки, используемые для покрытия створок моделей группы Lube, сертифицированы Low Voc и Greenguard

CH_Low Voc 环保油漆

Lube集团的产品均采用低挥发性的油漆,这些油漆由精心采购的原材料制成,大大降低了生产人员和终端用户的操作和接触风险。这些产品符合严格的安全标准。更具体地说,这些产品符合REACH标准,因为它们不含SVHC或CMR等化学危险品,符合GREENGUARD认证的VOC(挥发性有机化合物)室内排放标准,且符合欧洲认可的意大利相关法律规定的抗氧化和耐久性要求。Lube集团所使用的油漆均经过Low Voc和GreenGuard的认证



Anta in PET Un materiale totalmente rinnovabile

Con la collezione di cucine moderne Round, Lube propone una filosofia green, che si concretizza nelle ante realizzate in pet: materiale plastico totalmente rinnovabile e riciclabile. Le superfici innovative e performanti pensate per l'ambiente cucina si accostano ad una particolare attenzione per le tematiche ambientali, in un equilibrio vincente tra performance e rispetto per l'ambiente.

Scopri la collezione Round, la cucina che porta un respiro green tra le mura di casa.

ENG Discover the Round collection, the kitchen for a greener house. Round door available in 14 tactile finishes and 10 different hues

FR Découvrez la collection Round, la cuisine qui fait souffler un vent écologique entre vos murs. Porte Round disponible dans 14 finitions texturées e 10 coloris différents

ES Descubre la colección Round, la cocina que lleva el espíritu ecológico a tu casa. La puerta Round está disponible en 14 acabados matéricos y 10 coloraciones diferentes

DE Entdecken Sie die Kollektion Round, die Küche, die eine umweltfreundliche Note in Ihr Zuhause bringt. Front Round erhältlich in 14 Materialausführungen und 10 Farben

RU Откройте для себя коллекцию Round, новую кухню, которая наполнит ваш дом зеленым дыханием. Створки Round доступны в 14 вариантах отделки материалов 10 цветов

CH 探索Round系列新型厨房, 让您拥有更加绿色环保的生活居所。Round门板有14种富有质感的饰面和10种不同的色调可供选择。



Anta Round disponibile in
14 finiture materiche e
10 colorazioni diverse

ENG_PET door

A totally renewable material

With the Round collection of modern kitchens, Lube takes a green approach manufacturing doors made from PET - a totally renewable and recyclable type of plastic. The innovative and outperforming surfaces created for a kitchen setting have been developed with the environment in mind, hitting a sweet spot between efficiency and respect for the planet.

RU_Front aus PET

Ein vollständig erneuerbares Material

Mit der Linie von modernen Küchen Round schlägt Lube eine ökologische Ausrichtung vor, die sich in den Fronten aus PET - einem vollständig erneuerbaren und recycelbaren Kunststoffmaterial - zeigt. Die innovativen und leistungsstarken Oberflächen speziell für die Küche sind ein weiterer Beweis für die Aufmerksamkeit in Bezug auf Umweltfragen, in einem perfekten Gleichgewicht zwischen Performance und Umweltschutz.

FR_Porte en PET

Un matériau entièrement renouvelable

Avec sa gamme de cuisines modernes Round, Lube propose une philosophie verte, qui se concrétise par des portes réalisées en PET : une matière plastique entièrement renouvelable et recyclable. Les surfaces innovantes et performantes pensées pour l'environnement de cuisine se conjuguent avec une attention spéciale pour les questions environnementales, dans un équilibre gagnant entre performance et respect de l'environnement.

RU_Створки ПЭТ

Полностью возобновляемый материал

В новой линейке современных кухонь Round компания Lube предлагает зеленую философию, которая воплощена в створках из полностью возобновляемого материала ПЭТ. Инновационные и функциональные поверхности, разработанные для кухонных интерьеров, в сочетании с аспектами экологичности обеспечивают оптимальный баланс характеристик и бережного отношения к окружающей среде.

ES_Puerta de PET

Un material totalmente renovable

Con la línea de cocinas modernas Round, Lube propone una filosofía ecológica que se concretiza en las puertas de PET: un material plástico totalmente renovable y reciclable. Las innovadoras superficies de alto rendimiento diseñadas para la cocina se asocian a una especial preocupación por las cuestiones ambientales en un perfecto equilibrio entre rendimiento y respeto por el medioambiente.

CH_PET门

完全可再生材料

随着Round系列现代厨房的推出, Lube采用一种完全可再生和可回收的新型PET塑料, 以绿色环保的方式制造柜门。创新和性能卓越的厨房操作台的设计融入了环保理念, 实现了效率与环保之间的完美平衡。



In cucina inizia l'attenzione per l'ambiente

Tra i vari ambienti della casa è sicuramente la cucina quello in cui, quotidianamente, si può porre l'attenzione sul ridurre gli sprechi e l'inquinamento. In cucina infatti si effettua la raccolta differenziata, si utilizza la maggior parte degli elettrodomestici e si possono adottare comportamenti virtuosi per il rispetto ambientale.

ENG_Environmental awareness starts in the kitchen.

Of the all the rooms in the house, the kitchen is certainly the one where we can have the most impact on reducing waste and pollution. The kitchen is the place where we recycle and use most of our household appliances, allowing us to be virtuous in our approach to the environment.

FR_Le respect de l'environnement commence par la cuisine

Parmi tous les espaces domestiques, c'est sans doute dans la cuisine où se joue au quotidien la lutte contre le gaspillage et la pollution. C'est en effet dans la cuisine que s'effectue le tri des déchets, que l'on utilise la plupart des appareils électroménagers et que l'on peut adopter des comportements respectueux de l'environnement.

ES_En la cocina comienza el cuidado del medioambiente

Entre las diversas habitaciones de una casa, la cocina es sin duda donde más atención prestamos a diario a la reducción de los residuos y la contaminación. De hecho, es en la cocina donde realizamos la recogida selectiva de residuos, utilizamos la mayoría de los electrodomésticos y podemos adoptar un comportamiento respetuoso con el medioambiente.

DE_Umweltschutz beginnt in der Küche.

Unter den verschiedenen Räumen im Haus ist die Küche sicherlich das Ambiente, in dem täglich darauf geachtet werden kann, Müll und Verschmutzung zu reduzieren. In der Küche erfolgt die Mülltrennung, es kommen hier die meisten Haushaltsgeräte zum Einsatz und es ist möglich, hier ein besonders umweltschonendes Verhalten zu zeigen.

RU_Внимание к вопросам окружающей среды начинается с кухни Кухня — это та комната в доме, где можно ежедневно уделять внимание снижению отходов и загрязнения окружающей среды. На кухне, по сути, осуществляется раздельный сбор отходов, используется большая часть бытовой техники и могут быть установлены правила экологического поведения.

CH_环保意识从厨房开始。

厨房无疑是家中最能有效减少浪费,降低污染的地方。厨房是我们回收物品,使用大部分家用电器的地方,在厨房中我们可以做一些小事,为环保尽一份力。



Risparmio d'acqua

La rubinetteria in dotazione con le Cucine LUBE permette di ridurre il consumo idrico e di energia senza compromettere la funzionalità e il design elegante.

ENG_Water savings The taps and fittings that come with LUBE kitchens allow for a reduction in water and energy consumption without compromising on functionality and elegance.

FR_Économie d'eau. La robinetterie fournie avec les Cuisines LUBE permet de réduire la consommation en eau et en énergie, sans compromettre la fonctionnalité et l'élégance du design.

ES_Ahorro de agua. La grifería suministrada con las cocinas LUBE permite reducir el consumo de agua y energía sin comprometer la funcionalidad y el diseño elegante.

DE_Wasser sparen. Die Armaturen, die mit den Küchen LUBE geliefert werden, ermöglichen die Verringerung des Wasser- und Energieverbrauchs, ohne sich auf die Funktionalität auszuwirken oder das elegante Design zu beeinträchtigen.

RU_Экономия воды Смесители, поставляемые с кухнями LUBE, позволяют снизить потребление воды и энергии без ущерба для функциональности и эстетичного дизайна.

CH_节水

LUBE厨房的水龙头及配件设计精美而实用,同时还可减少水资源浪费。

Riciclo

Offriamo numerose soluzioni per integrare i contenitori per la raccolta differenziata direttamente all'interno della cucina, in modo da garantire ordine e pulizia all'esterno

ENG_We offer numerous solutions to integrate separate waste collection containers directly into the kitchen, ensuring cleanliness and order outside

FR_Nous offrons de nombreuses solutions pour intégrer les conteneurs de collecte sélective directement dans la cuisine, afin d'assurer l'ordre et la propreté à l'extérieur

ES_Ofrecemos numerosas soluciones para integrar contenedores de reciclaje directamente en la cocina, asegurando así orden y limpieza en el exterior

DE_Wir bieten zahlreiche Lösungen an, um Abfalltrennungsbehälter direkt in die Küche zu integrieren, um Ordnung und Sauberkeit im Außenbereich zu gewährleisten

RU_Мы предлагаем множество решений для интеграции контейнеров для сбора отдельных видов мусора непосредственно в кухню, обеспечивая порядок и чистоту снаружи.

CH_我们提供多种解决方案,直接将垃圾分类集装箱集成到厨房中,以确保室外的整洁和清洁

Risparmio energetico

Proponiamo elettrodomestici a basso consumo per garantirti il massimo del risparmio senza abbandonare le prestazioni.

ENG_Energy savings. We provide class A+++ appliances allowing you to enjoy great savings without compromising on performance.

FR_Économie d'énergie. Nous proposons des appareils électroménagers de classe A+++ pour vous garantir des économies maximales sans nuire aux performances.

ES_Ahorro de energía. Proponemos electrodomésticos de clase A+++ para garantizar el máximo ahorro sin sacrificar prestaciones.

DE_Energie sparen. Wir schlagen Elektrogeräte der Klasse A+++ vor, um maximale Energieeinsparung bei besten Leistungen zu gar

RU_Энергосбережение. Мы предлагаем устройства класса A+++ , чтобы вы получили оптимальную экономию без потери производительности.

CH_节省能源 我们提供A+++等级家电产品,不仅具有出色功能,还可为您最大程度节省能源。



Scopri l'intera collezione di pattumiere sul nostro sito www.cucinelube.it/pattumiere/

ENG_Discover all the bins on our website

FR_Découvrez toute la collection de poubelles sur notre site

ES_Descubre la colección completa de cubos de basura en nuestra web

DE_Entdecken Sie die gesamte Kollektion von Abfallimern auf unserer Website

RU_Ознакомьтесь со всей коллекцией контейнеров для отходов на

CH_在网上探索整个回收箱系列

Design e tecnologia al servizio della qualità

Ottieni il massimo dalle cucine Lube.

Non sei tu a doverti adattare alle nostre cucine, ma noi ad adattare ai tuoi spazi e alle tue esigenze.

Grazie all'esperienza e alla competenza del reparto di "sartoria", siamo infatti in grado di realizzare progetti su misura per te.



ENG_Design and technology at the service of quality

Get the best from Lube kitchens. You don't have to adapt to our kitchens because we can adapt our kitchens to you! The experience and skills of the kitchen-planning department allow us to create bespoke products that meet your needs.

DE_Design und Technologie im Dienst der Qualität

Mit den Küchen Lube erhalten Sie das Beste. Sie müssen sich nicht an unsere Küchen anpassen, sondern wir passen sie an Ihre Gegebenheiten und Bedürfnisse an. Dank der Erfahrung und dem Know-how der Abteilung für Maßanfertigungen können wir personalisierte Lösungen ganz nach Ihren Wünschen umsetzen.

FR_Design et technologie au service de la qualité

Tirez le meilleur parti des cuisines Lube. Ce n'est pas à vous de vous adapter à nos cuisines, mais à nous de nous adapter à vos espaces et à vos exigences. Grâce à l'expérience et à la compétence du département « Sartoria » qui s'occupe de la conception sur mesure, nous avons la possibilité de réaliser des projets personnalisés.

RU_Дизайн и технологии на службе качества

Получите максимальную выгоду от кухонь Lube. Не вы подстраиваетесь под нашу кухню, а мы подгоняем ваше пространство под ваши требования. Благодаря опыту и компетенции отдела индивидуальных заказов мы можем реализовывать проекты в соответствии с вашими пожеланиями.

La nostra qualità sui sistemi di apertura è certificata da specifici test di performance

ENG_Our quality on opening systems is certified by specific tests of performance

FR_Notre qualité sur les systèmes d'ouverture est certifiée par des tests spécifiques de performance

ES_Nuestra calidad en sistemas de apertura está certificada mediante pruebas específicas de rendimiento

DE_Unsere Qualität bei Öffnungssystemen wird durch spezifische Tests zertifiziert der Leistung

RU_Наше качество систем открывания подтверждено специальными тестами. производительности

CH_我们在开放系统上的质量已通过特定测试的认证表现



MATERIALI INNOVATIVI

Una costante ricerca per trovare materiali dal forte impatto estetico che rispecchino le nuove tendenze e garantiscano il massimo della durabilità nel tempo.

SOLUZIONI TECNICHE E ACCESSORI

Niente è dato per scontato: in una cucina Lube ogni elemento, anche quello più nascosto, è studiato per garantire il massimo della resa.

DESIGN

Con lo stile di vita che cambia anche le necessità e le abitudini all'interno dell'ambiente cucina si evolvono. Lube offre perciò sempre nuove soluzioni d'arredo.

ENG_Innovative materials Constant research into finding materials with a strong aesthetic impact that reflect new trends and offer the highest levels of durability.

Technical solutions and accessories Nothing is taken for granted, every element in a LUBE kitchen, even the concealed ones, are designed to ensure maximum performance.

Design As lifestyles change, needs and habits in the kitchen also change. LUBE offers a solution for every style requirement.

DE_Innovative Materialien Eine kontinuierliche Suche nach ästhetisch ansprechenden Materialien, welche die neuen Trends widerspiegeln und maximale Haltbarkeit garantieren.

Technische Lösungen und Zubehör Nichts wird dem Zufall überlassen: In einer Küche von Lube wurde jedes noch so kleine Element so entworfen, damit es maximale Leistung garantiert.

Design Mit dem sich ändernden Lebensstil kommen auch neue Bedürfnisse und Gewohnheiten im Küchenambiente zum Tragen. Daher bietet Lube immer wieder neue Einrichtungslösungen.

FR_Matériaux innovants Une recherche constante de matériaux à fort impact esthétique qui reflètent les nouvelles tendances et assurent un maximum de durabilité dans le temps.

Solutions techniques et accessoires Rien n'est laissé au hasard : dans une cuisine LUBE, chaque élément, même le plus caché, est conçu pour assurer un maximum de rendement.

Design Les besoins et les habitudes dans l'espace cuisine évoluent au gré des changements du style de vie. Aussi, Lube offre continuellement de nouvelles solutions d'aménagement.

RU_Инновационные материалы

Мы постоянно ищем материалы с улучшенными эстетическими характеристиками, отражающие новые тенденции и обеспечивающие долговечность.

технические решения и аксессуары Ничто не остается без внимания: в кухонных гарнитурах Lube каждый элемент, даже самый скрытый, разработан для максимальной отдачи.

ДИЗАЙН С изменением стиля жизни меняются потребности и привычки владельца кухни. Поэтому Lube всегда предлагает новые решения по мебелировке.

ES_Materiales innovadores Una constante búsqueda de materiales de fuerte impacto estético que reflejan las nuevas tendencias y garantizan la máxima durabilidad.

Soluciones técnicas y accesorios Nada se da por desoontado: en una cocina Lube cada elemento, hasta el más oculto, está estudiado para asegurar el máximo rendimiento.

Diseño Con un estilo de vida en continuo cambio, las necesidades y los hábitos en la cocina también evolucionan. Por esta razón, Lube ofrece continuamente nuevas soluciones de amueblamiento.

CH_创新材料

不断研究寻找外观精美、引领潮流、耐久性更强的新型材料。技术解决方案和配件

注重每一处细节。Lube厨房每一个部分的设计(包括你看不到部分)都是为了实现卓越的使用性能。

设计 随着生活方式的改变,厨房的需求和习惯也在改变。因此,Lube一直不断推出更优的全新设计方案。

Ricerca e innovazione

Con una gamma di 20 modelli suddivisi tra collezione moderna, classico-contemporanea e Borgo Antico e l'incredibile varietà di più di 480 finiture, ognuna con la propria caratteristica materica e cromatica, LUBE ti offre realmente la possibilità di personalizzare il tuo spazio cucina e la tua zona living. Tattilità, cromatismi ma anche fasce di prezzo diverse: una gamma di materiali e colori diversi sapientemente scelti e sempre aggiornati in base alle tendenze e novità del design. Lasciati aiutare dai nostri rivenditori e scopri tutte le soluzioni direttamente nei nostri store.

ENG_Research and innovation

With a range of 20 models - in the classic-contemporary, modern and Borgo Antico collections - and an incredible variety of 480 finishes, each with its own tactile and colour properties, LUBE offers you the tangible possibility of customising your kitchen and living-room spaces. Wonderful textures, great colour schemes and different price brackets: a range of carefully-chosen materials and colours which are periodically refreshed according to new trends and design developments. Allow our resellers to help you and discover all the solutions directly in our stores.

DE_Forschung und Innovation

Mit einem Sortiment von 20 Modellen, unterteilt in die Kollektionen Modern, zeitgemäße Klassik und Borgo Antico und der unglaublichen Vielfalt von mehr als 480 Oberflächen, jede mit ihren eigenen Material- und Farbcharakteristiken, bietet LUBE Ihnen wirklich die Möglichkeit, Ihre Küche und Ihren Wohnbereich individuell zu gestalten. Haptik, Farben, aber auch unterschiedliche Preisklassen: eine Reihe verschiedener Materialien und Farben, die klug ausgewählt und stets entsprechend den Designtrends und Neuheiten aktualisiert werden. Lassen Sie sich von unseren Einzelhändlern helfen und entdecken Sie alle Lösungen direkt in unseren Geschäften.

FR_Investigación e innovación

Gracias a una gama de 20 modelos entre las colecciones moderna, clásica-contemporánea y Borgo Antico y con una increíble variedad de más de 480 acabados, cada uno con sus propias características matéricas y cromáticas, LUBE te ofrece la posibilidad de realmente personalizar tu cocina y tu sala de estar. Tactilidad y cromatismos, pero también diversos rangos de precios: una gama de materiales y colores diferentes cuidadosamente seleccionados y siempre a la última en cuanto a las tendencias y las novedades del diseño. Déjate ayudar por nuestros revendedores y descubre todas las soluciones directamente en nuestras tiendas.

RU_Исследования и инновации

LUBE предоставляет вам возможность индивидуализировать помещение кухни и зону гостиной благодаря обширному ассортименту из 20 моделей, разделенному на современную и актуальную классическую коллекции, а также коллекцию Borgo Antico, наряду с чрезвычайно разнообразными видами отделки (более 480), каждый из которых отличается своими фактурными и цветовыми характеристиками. Тактильность, цветовая гамма, различные ценовые диапазоны, разнообразие материалов и оттенков, тщательно подобранных и всегда обновляемых в соответствии с тенденциями и новинками дизайна. Позвольте нашим розничным торговым представителям помочь вам и познакомить вас со всеми решениями прямо в наших магазинах.

Materiali sempre nuovi e all'avanguardia

Visita il nostro sito per scoprire le caratteristiche e i vantaggi di ogni materiale www.cucinelube.it/materiali/



ENG_New state-of-the-art materials

Visit our website and find out about all the features and highlights of our materials

FR_Des matériaux toujours innovants et à l'avant-garde Visitez notre site pour découvrir les caractéristiques et les avantages de chaque matériau

ES_Materiales siempre nuevos y de vanguardia

Visita nuestra web para descubrir las características y ventajas de cada material

DE_Immer neue und fortschrittliche Materialien

Besuchen Sie unsere Website und erfahren Sie mehr zu Merkmalen und Vorteilen der einzelnen Materialien.

RU_Всегда обновляемые современные материалы

Посетите наш веб-сайт, чтобы ознакомиться с характеристиками и преимуществами каждого материала

CH_最新材料

请访问我们的网站,了解材料的所有特点和亮点。

ES_Forschung und Innovation

Mit einem Sortiment von 20 Modellen, unterteilt in die Kollektionen Modern, zeitgemäße Klassik und Borgo Antico und der unglaublichen Vielfalt von mehr als 480 Oberflächen, jede mit ihren eigenen Material- und Farbcharakteristiken, bietet LUBE Ihnen wirklich die Möglichkeit, Ihre Küche und Ihren Wohnbereich individuell zu gestalten. Haptik, Farben, aber auch unterschiedliche Preisklassen: eine Reihe verschiedener Materialien und Farben, die klug ausgewählt und stets entsprechend den Designtrends und Neuheiten aktualisiert werden. Lassen Sie sich von unseren Einzelhändlern helfen und entdecken Sie alle Lösungen direkt in unseren Geschäften.

CH_研究和创新

LUBE 共拥有经典当代系列、现代系列和Borgo Antico系列等 20款厨房设计,以及480种令人惊叹的饰面,每种饰面都具有独特的质感和颜色,为您强力打造个性化的厨房和客厅空间。绝妙的质感、出色的色彩方案和不同的价格区间:采用精心挑选的材料和色彩进行搭配,并定期进行更新,迎合最新流行趋势和设计样式。我们的经销商将带您了解店内所有设计方案。

ENG_Lube has always sought out the best, so you can rely on top quality and durability. A unique offering that will astound you.

FR_Lube vous offre depuis toujours les meilleurs matériaux pour vous garantir une qualité et une durabilité optimales. Une proposition unique créée pour étonner.

ES_Lube siempre te ha ofrecido los mejores materiales para garantizar la máxima calidad y durabilidad. Una propuesta única creada para impresionar.

DE_Lube bietet Ihnen seit jeher die besten Materialien für maximale Qualität und Haltbarkeit. Ein einmaliger Vorschlag, der Eindruck macht.

RU_Lube всегда предлагает лучшие материалы, чтобы гарантировать высочайшее качество и долговечность. Уникальное предложение, которое поражает воображение

CH_Lube一直以來追求卓越,其优良品质和耐用性值得客户信赖。令人惊叹的独特产品设计

Lube ti offre da sempre i migliori materiali per garantirti la massima qualità e durabilità. Una proposta unica creata per stupire.

IN CUCINA



Tante idee per personalizzare la tua cucina

Funzionalità ed eleganza si incontrano per offrirti ogni tipo di soluzione. Una grande varietà di soluzioni, finiture e accessori per personalizzare l'interno della tua cucina Lube.

ENG_Lots of ideas for customising your kitchen
Functionality meets elegance for a wide range of solutions. A wide range of solutions, finishes and accessories to customise the interior of your Lube kitchen.

DE_Viele Ideen für eine individuell gestaltete Küche
Funktionalität und Eleganz stehen im Einklang, um Ihnen jede Art von Lösung anzubieten. Eine große Vielzahl an Lösungen, Ausführungen und Zubehör, um das Innere Ihrer Lube-Küche individuell zu organisieren.

FR_De nombreuses idées pour personnaliser votre cuisine.
Fonctionnalité et élégance se conjuguent pour vous offrir tout type de solution. Une grande variété de solutions, finitions et accessoires pour personnaliser l'intérieur de votre cuisine Lube.

RU_Множество идей по индивидуализации вашей кухни
Функциональность и элегантность сочетаются в любом предлагаемом варианте. Широкий выбор решений, отделки и аксессуаров для индивидуализации интерьера вашей кухни Lube.

ES_Infinidad de ideas para personalizar tu cocina
Funcionalidad y elegancia unidas para ofrecerte todo tipo de soluciones. Una amplia variedad de soluciones, acabados y accesorios para personalizar el interior de tu cocina Lube.

CH_奇思妙想, 定制您的个性化厨房
功能性与优雅性结合, 为您提供广泛的解决方案。采用不同种类的饰面、配件设计方案, 为您打造Lube厨房内部空间。



Torretta estraibile

Ogni accessorio è studiato per offrirti il massimo della praticità.

ENG_Each accessory has been designed to deliver the utmost functionality.

FR_Chaque accessoire est pensé pour vous offrir une praticité optimale.

ES_Cada accesorio se ha diseñado para ofrecer la máxima practicidad.

DE_Jedes Zubehör ist so entwickelt, um Ihnen ein Höchstmaß an Funktionalität und Zweckmäßigkeit zu bieten.

RU_Каждый аксессуар разработан с учетом максимальной практичности.

CH_每个配件的设计都是为了实现卓越功能。



Scopri l'intera collezione di accessori sul nostro sito

www.cucinelube.it/luci-e-accessori/

ENG_Discover all our accessories on

FR_Découvrez toute la collection d'accessoires sur

ES_Descubre la colección completa de accesorios en

DE_Entdecken Sie die gesamte Zubehör-Kollektion auf

RU_Ознакомьтесь со всей коллекцией аксессуаров

CH_了解我们的所有配件



Una cucina che si trasforma con le tue esigenze

Grazie alla vasta gamma di accessori speciali Genius - K cambiare aspetto alla cucina a secondo delle tue esigenze diventa estremamente facile.

All'estrazione delle parti nascoste, cambiano le dimensioni e aumentano i volumi così da avere più funzioni in uno spazio ridotto.



ENG_A kitchen that changes to meet your needs

Thanks to the wide range of special Genius - K accessories, changing the look of your kitchen to suit your needs becomes extremely easy. With the extraction of hidden parts, the dimensions change and the volumes increase, allowing for more functions in a reduced space.

FR_ Une cuisine qui se transforme au gré de vos exigences

Grâce à la large gamme d'accessoires spéciaux Genius - K, changer l'apparence de votre cuisine selon vos besoins devient extrêmement facile. Avec l'extraction des parties cachées, les dimensions changent et les volumes augmentent, permettant plus de fonctions dans un espace réduit.

ES_ Una cocina que se transforma con tus necesidades

Gracias a la amplia gama de accesorios especiales de Genius - K, cambiar el aspecto de tu cocina según tus necesidades se vuelve extremadamente fácil. Con la extracción de partes ocultas, las dimensiones cambian y los volúmenes aumentan, permitiendo más funciones en un espacio reducido.

DE_ Eine Küche, die sich laufend an Ihre Bedürfnisse anpasst.

Dank der breiten Palette an speziellen Genius - K Zubehörteilen wird es extrem einfach, das Aussehen Ihrer Küche an Ihre Bedürfnisse anzupassen. Mit dem Herausziehen von versteckten Teilen ändern sich die Abmessungen und die Volumen erhöhen sich, so dass mehr Funktionen in einem reduzierten Raum zur Verfügung stehen.

RU_ Кухня преобразается вместе с вашими потребностями

Благодаря широкому ассортименту специальных аксессуаров Genius - K, изменить внешний вид вашей кухни под ваши потребности становится чрезвычайно легким. При извлечении скрытых частей изменяются размеры и увеличиваются объемы, что позволяет использовать больше функций в ограниченном пространстве.

CH_ 厨房可以根据您的需求而改变

多亏了广泛的特殊Genius - K配件系列, 根据您的需求改变厨房外观变得极其容易。通过隐藏部件的提取, 尺寸会改变, 容积会增加, 从而在有限的空间中实现更多功能。

Il top si muove creando a seconda dell'occorrenza un piano snack

Dual

Dual integra diverse funzioni: tavolo, portaposate e tagliere, quest' ultimo corredato da un contenitore per l'umido da usare all'occorrenza.

ENG_Dual serves several purposes: a table, cutlery tray and chopping board (the latter comes with an organic-waste holder).

FR_Dual intègre différentes fonctions : table, range-couverts et planche à découper assortie d'un bac pour déchets organiques.

ES_Dual integra varias funciones: mesa, cubertero y tabla de cortar, esta última equipada con un recipiente para residuos orgánicos que podrás utilizar si lo necesitas.

DE_Dual bietet verschiedene Funktionen: Tisch, Bestecklade und Schneidebrett, letzteres mit Behälter für Bioabfall, der bei Bedarf verwendet werden kann.

RU_Dual сочетает в себе несколько функций: выдвижного стола, ящика для столовых приборов и разделочной доски, которая оснащена контейнером для влажных продуктов, используемым при необходимости.

CH_Dual可用作桌子、餐具盘和砧板(砧板挂有垃圾桶支架)。



Scopri l'intera collezione di accessori

Genius-K sul nostro sito

www.cucinelube.it/genius-k/

ENG_Discover all the Genius-K accessories on our website

FR_Découvrez toute la collection d'accessoires Genius-K sur notre site

ES_Descubre la colección completa de accesorios Genius-K en nuestra web

DE_Entdecken Sie die gesamte Kollektion von Zubehörteilen Genius-K auf unserer Website

RU_Ознакомьтесь со всей коллекцией аксессуаров Genius-K н

CH_在网站上探索Genius-K所有配件系列



Glide

Piano scorrevole su top per isola e penisola.

Il piano glide ha un movimento scorrevole in diagonale. Può essere realizzato in laminato, fenix, impiallacciato e wood.

ENG_Glide Sliding top for kitchen island and peninsula. The glide top has a diagonal sliding movement. It can be made of laminate, Fenix, veneered, and wood.

FR_Glide Plan coulissant pour îlot et péninsule de cuisine. Le plan de glissement a un mouvement de glissement diagonal. Il peut être fabriqué en stratifié, en Fenix, en placage et en bois.

ES_Glide Tapa deslizante para isla y península de cocina. La tapa deslizante tiene un movimiento diagonal deslizante. Puede ser fabricada en laminado, Fenix, chapada en madera y madera.

DE_Glide Schiebende Arbeitsplatte für Kücheninsel und Halbinsel. Die Schiebepatte hat eine diagonale Schiebebewegung. Sie kann aus Laminat, Fenix, furniertem und Holz hergestellt werden.

RU_Glide Сдвигная столешница для кухонного острова и полуострова. Сдвигной верх имеет диагональное скользящее движение. Его можно изготовить из ламината, феникса, шпонированного и деревянного материала.

CH_Glide 滑动式厨房岛台和中岛台面。滑动式台面具有对角移动功能。它可以使用层压板、菲尼克斯板、木饰面和实木。



Modula la luce

Luce fredda



Luce calda

**Illumina i diversi
elementi sia della
cucina che del living
per poter donare
un' atmosfera unica
al tuo ambiente.**



ENG_Modulate the light. Illuminate the various parts of your kitchen and living room and give your environment an unforgettable aura. By exposing objects to two hours of the BLUE LIGHT feature, you can be sure that all bacteria have been destroyed and smells neutralised.

FR_Moduler l'éclairage Éclairiez les différents éléments de votre cuisine et de votre salle de séjour pour donner une atmosphère unique à votre environnement. Une exposition de deux heures à la BLUE LIGHT assainit les objets, éliminant les bactéries et les odeurs.

ES_Modula la luz

Ilumina los diferentes elementos de la cocina y la sala de estar para poder dar una atmósfera única a tu ambiente. Con una exposición de dos horas, la BLUE LIGHT desinfecta los objetos sometidos a la luz matando las bacterias y eliminando los olores.



Scopri l'intera collezione di luci sul nostro sito www.cucinelube.it/luci/

ENG_Discover all the lights on our website

FR_Découvrez toute la collection de luminaires sur notre site

ES_Descubre la colección completa de luces en nuestra web

DE_Entdecken Sie die gesamte Kollektion von Leuchten auf unserer Website

RU_Ознакомьтесь со всей коллекцией подсветки на

CH_在网站上探索所有的灯系列



**Attraverso un'esposizione di due ore la BLUE LIGHT
sanifica gli oggetti sottoposti alla luce uccidendo i batteri
presenti e rimuovendo gli odori.**

DE_Licht-Spiele Beleuchten Sie die verschiedenen Elemente der Küche und des Wohnzimmers, um Ihrem Wohnambiente eine einzigartige Atmosphäre zu verleihen. Werden Gegenstände zwei Stunden lang dem BLUE LIGHT ausgesetzt, tötet das Licht die vorhandenen Bakterien ab und beseitigt unangenehme Gerüche.

RU_Освещение различных элементов как на кухне, так и в гостиной создает уникальную атмосферу вокруг вас. Двухчасовое воздействие ультрафиолетовой лампы дезинфицирует освещаемые ею объекты, убивает бактерии и устраняет запахи.

CH_照亮厨房和客厅的每一个角落,为您营造一个温馨舒适的环境氛围。利用蓝光功能,将物品放在蓝光下照射两小时,可消灭所有细菌,同时起到消除异味的作用。

Compact la collezione di lavelli in stratificato HPL

per il massimo della pulizia estetica

Lo stratificato HPL è un materiale a base di resine termoindurenti sottoposto ad un processo di alta pressione che lo rende non poroso. Nella parte superficiale i lavelli sono ricoperti dai decorativi proposti nella collezione.

Modello IDEAL



Modello LINE



ENG_Compact
The collection of HPL-stratified sinks for a truly pristine aesthetic. HPL stratified laminate is a material made from thermosetting resins subjected to high pressure for a non-porous finish. The surface is embellished with decorative effects from the collection.

FR_Compact
la collection d'éviers en stratifié HPL pour une sobriété esthétique maximale. Le stratifié HPL est un matériau à base de résines thermoséchantes soumis à un procédé à haute pression qui le rend non poreux. Leur surface est recouverte des finitions décoratives proposées par la collection.

ES_Compact
la colección de fregaderos de estratificado HPL para una limpieza estética máxima. El estratificado HPL es un material a base de resinas termoendurecidas sometido a un proceso de alta presión que lo hace no poroso. En la superficie está cubierto con las decoraciones propuestas en la colección.

DE_Compact
Die Kollektion von Spülen aus HPL-Schichtstoff für höchsten ästhetischen Purismus. Der HPL-Schichtstoff ist ein Material auf Basis von duroplastischen Harzen, das hohem Druck ausgesetzt wird und dadurch seine Porosität verliert. An der Oberfläche ist er mit Dekor aus der Kollektion beschichtet.

RU_Compact
коллекция моек из ламината HPL для максимальной эстетической чистоты. Ламинат HPL — это материал на основе термореактивной смолы, подвергнутый обработке под высоким давлением, за счет чего он становится непористым. Поверхность дополнительно покрывают декоративными элементами, предлагаемыми в коллекции.

CH_简洁
HPL层压板系列水槽，打造真正的纯净美感。HPL层压板是一种由热固性树脂经高压制成的材料，表面无孔。表面采用同系列装饰效果进行点缀。



Scopri l'intera collezione di lavelli
www.cucinelube.it/lavelli/

ENG Discover all our sinks on
FR Découvrez toute la collection d'éviers sur

ES Descubre la colección completa de fregaderos en

DE Entdecken Sie die gesamte Kollektion von Spülen auf

RU Ознакомьтесь со всей коллекцией моек

CH 了解我们的所有水槽



Il lavello
compare
n i
privasca

Gli accessori COPRIVASCA che si integrano al lavello ti permettono di ampliare il piano di lavoro

ENG The BOWL COVER accessories which fit the sink seamlessly, giving you more space to work

DE Mit dem Zubehör SPÜLENABDECKUNG erweitert sich die Arbeitsplatte.

FR Les accessoires COUVRE-ÉVIER qui s'intègrent à l'évier vous permettent d'agrandir le plan de travail.

RU Аксессуары COPRIVASCA, которые интегрируются с мойкой, позволяют расширить рабочую поверхность

ES Los accesorios CUBREPILA que se integran con el fregadero te permiten ampliar la superficie de trabajo

CH 盖板与水槽完美衔接，增加了可操作面积。

Modello FUGGI



Tanti spessori infiniti materiali e finiture per il tuo piano di lavoro

In ogni cucina il top gioca un ruolo centrale, ed è per questo che Lube offre numerosi materiali e spessori che ti permettono di creare soluzioni innovative che donino carattere alla tua cucina.

ENG_Many thicknesses, countless materials and finishes

A worktop is a star player in any kitchen. This is why Lube offers a wide range of options in terms of materials and thicknesses, so you can create innovative solutions that inject personality into your kitchen.

A wide range of materials and finishes to customise your worktop

DE_Viele Stärken, unendlich viele Materialien und Ausführungen

In jeder Küche spielt die Arbeitsplatte eine zentrale Rolle. Aus diesem Grund bietet Lube zahlreiche Materialien und Stärken an, mit denen Sie innovative Lösungen gestalten können, die Ihrer Küche Charakter verleihen.

Unendlich viele Materialien und Ausführungen zur Personalisierung Ihrer Arbeitsplatte

FR_Plusieurs épaisseurs, de multiples matériaux et finitions

Dans toutes les cuisines, le plan de travail joue un rôle central. C'est pourquoi Lube offre différents matériaux et épaisseurs qui vous permettent de créer des solutions innovantes et de donner du caractère à votre cuisine.

De multiples matériaux et finitions pour personnaliser votre plan de travail

RU_Разнообразная толщина, широчайший ассортимент материалов и отделки

Столешница играет центральную роль в каждой кухне, поэтому Lube предлагает различные материалы и разную толщину, которые позволяют создавать инновационные решения, придающие вашей кухне индивидуальность. Бесконечное разнообразие материалов и отделки для индивидуализации вашей рабочей поверхности.



Scopri l'intera collezione di top sul nostro sito

www.cucinelube.it/top-e-penisole/

ENG_Discover all the tops on our website

FR_Découvrez toute la collection de plans sur notre site

ES_Descubre la colección completa de encimeras en nuestra web

DE_Entdecken Sie die gesamte Kollektion von Arbeitsplatten auf unserer Website

RU_Ознакомьтесь со всей коллекцией столешниц на

CH_在网站上探索所有的操作台面系列

ES_Muchos espesores, infinitos materiales y acabados

En toda cocina, la encimera juega un papel central, y por esta razón Lube ofrece numerosos materiales y espesores que te permiten crear soluciones innovadoras que aportan carácter a tu cocina. Infinidad de materiales y acabados para personalizar tu encimera

CH_多种厚度、材料、饰面可选

操作台是厨房中的重要组成部分。因此，Lube提供材料和厚度的多种选择，为您打造个性化厨房提供创新解决方案。采用多种材料和饰面，为您定制个性化操作台。

Infiniti materiali e finiture per personalizzare il tuo work top

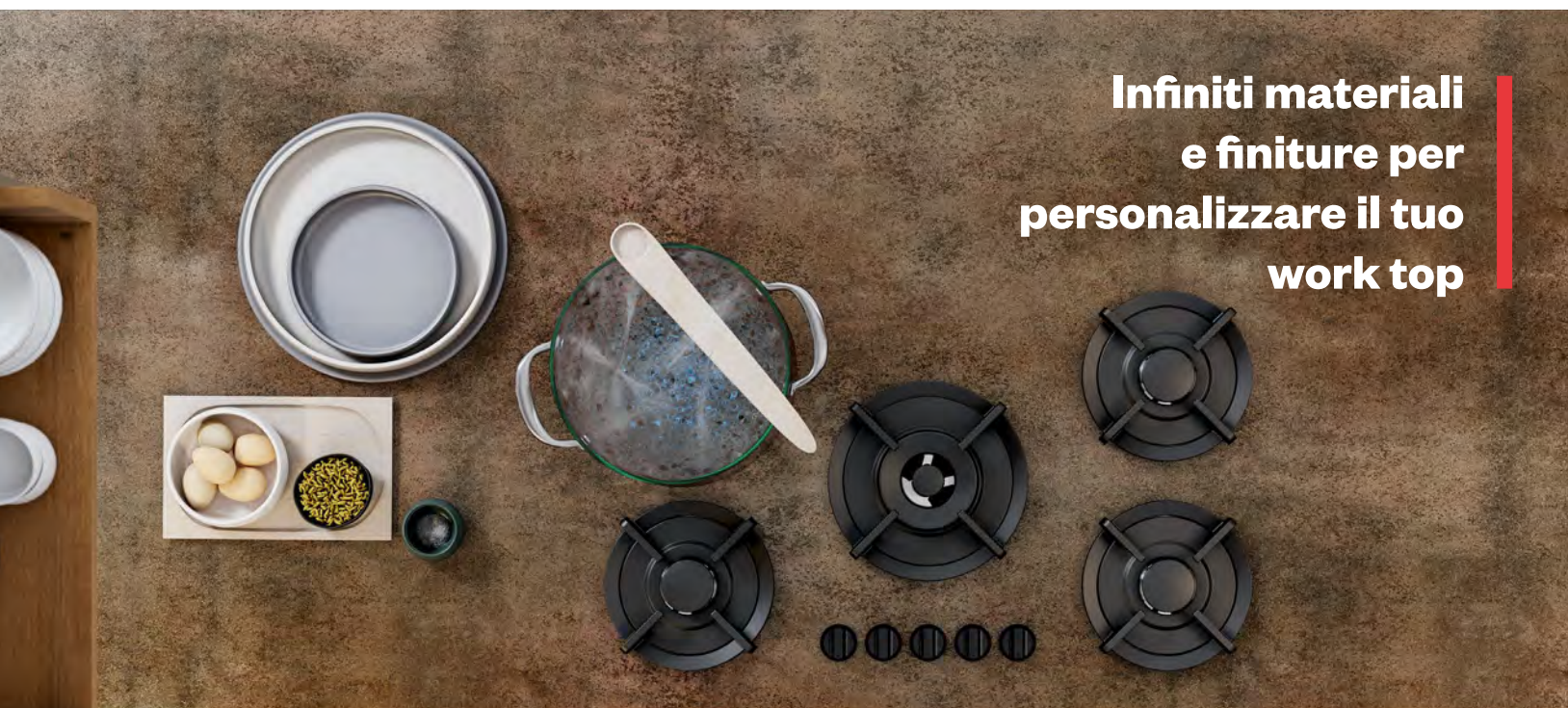

Spessori diversi per funzioni diverse

Inserisci all'interno del tuo progetto cucina spessori di top diversi a seconda della funzione del piano, otterrai una soluzione dinamica e capace di farsi notare.

ENG_Different thicknesses for different functions

By inserting into your kitchen plan different countertop thicknesses according to their function, you will obtain a strikingly attractive aesthetic.

FR_Des épaisseurs différentes pour des fonction différentes

Pour votre projet de cuisine, choisissez parmi différentes épaisseurs en fonction de l'usage que vous ferez du plan de travail, vous obtiendrez ainsi une solution dynamique et remarquable.

ES_Diferentes espesores para funciones diversas

Introduce en tu proyecto de cocina diferentes espesores de encimeras según su función y obtendrás una solución dinámica que se hará notar.

DE_Unterschiedliche Stärken für unterschiedliche Funktionen

Fügen Sie in Ihr Küchenprojekt Arbeitsplatten mit verschiedenen Stärken je nach Funktion der Platte ein und Sie erhalten eine dynamische und optisch ansprechende Lösung.

RU_Различная толщина для разных функций

Задайте в проекте кухни различную толщину столешницы в соответствии с ее функциями, и вы получите динамичное решение, привлекающее внимание.

CH_根据功能选择不同的厚度

根据功能的不同，为厨房选择合适厚度的操作台面，打造厨房视觉美感。

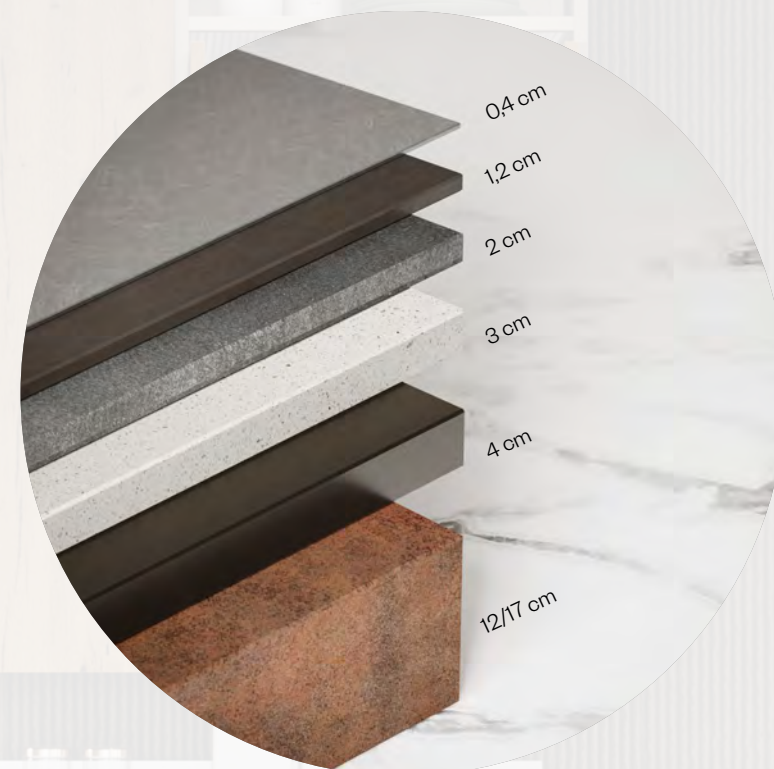



I piani
Koros[®]

Racchiudono tutta la tecnologia,
la qualità e l'unicità del Gruppo LUBE

Koros[®] è un marchio registrato dal Gruppo Lube, è la nuova linea di piani tecnici progettata in esclusiva per personalizzare, con finiture coordinate tutti i modelli Cucine Lube.

ENG The Koros tops epitomise all the technology, quality and uniqueness of the LUBE Group. A registered trademark of the Lube Group, Koros[®] is the new range of hi-tech countertops designed exclusively by the Lube Group to customise all the Lube models with matching finishes.

FR Les plans Koros[®] recèlent toute la technologie, la qualité et l'unicité du Groupe LUBE. Déposée par le Groupe Lube, la marque Koros[®] est une nouvelle gamme de plans techniques conçue en exclusivité par le Groupe Lube pour personnaliser, avec des finitions coordonnées, tous les modèles de cuisine Lube.

ES Las encimeras Koros integran toda la tecnología, calidad y singularidad del Grupo LUBE. Koros[®] es una marca registrada del Grupo LUBE. Es la nueva línea de encimeras técnicas diseñadas en exclusiva por el Grupo LUBE para personalizar con acabados a juego todos los modelos de cocinas LUBE.

DE Die Arbeitsplatten Koros beinhalten die gesamte Technologie, Qualität und Einzigartigkeit der Gruppe LUBE. Koros[®] ist eine von der Gruppe Lube registrierte Marke. Sie ist die neue Linie von funktionalen Arbeitsflächen, die exklusiv für die Gruppe Lube entwickelt wurden, um mit den dazu passenden Ausführungen alle Modelle Lube zu personalisieren.

RU Столешницы Koros воплощают в себе все технологические приемы, качество и уникальность продукции группы LUBE. Koros[®] – зарегистрированная торговая марка группы Lube. Эта новая линия технических поверхностей разработана исключительно группой Lube для индивидуализированной отделки всех моделей кухонь Lube.

CH Koros 台面尽显 LUBE 集团的技术、品质与独特。作为 Lube 集团的注册商标，Koros[®] 是 Lube 集团专门设计的新系列高科技台面，可为 Lube 全系列厨房定制称饰面的台面。

Il Top Gres Koros[®]

ENG_Features of Gres Koros top

Fiberglass mat reinforcement - Suitable for contact with food
Antifungal - Frost-resistant - Acid-resistant
Non-absorbent - Heat-resistant - Suitable for indoor and outdoor use
Easy to clean - Stain-resistant - Scratch and abrasion-resistant
Resistant to fungi and mold - Eco-compatible and recyclable
UV-resistant

DE_merkmale der Gres Koros arbeitsplatte

Verstärkung mit Glasfasermatte - Geeignet für den Kontakt mit Lebensmitteln - Antimykotisch - Frostbeständig - Säurebeständig
Nicht absorbierend - Hitzebeständig - Geeignet für den Innen- und Außenbereich - Leicht zu reinigen - Fleckenbeständig - Kratz- und abriebfest - Pilz- und schimmelresistent - Umweltfreundlich und recycelbar
UV-beständig

FR_Caractéristiques du plateau Gres Koros

Renforcement avec tapis en fibre de verre - Convient pour le contact alimentaire - Antimycotique - Résistant au gel - Résistant aux acides - Non absorbant - Résistant à la chaleur - Utilisable en intérieur et en extérieur - Facile à nettoyer - Résistant aux taches - Résistant aux rayures et à l'abrasion - Résistant aux champignons et à la moisissure - Écologique et recyclable - Résistant aux rayons UV

RU_характеристики столешницы Gres Koros

Армирование стекловолоконной сеткой - Подходит для контакта с пищей - Антимикотический - Устойчив к морозу - Устойчив к кислотам - Не впитывает влагу - Термостойкий - Подходит для использования в помещениях и на открытом воздухе - Легко чистится - Устойчив к пятнам - Устойчив к царапинам и истиранию - Устойчив к грибкам и плесени - Экологически чистый и подлежит переработке - Устойчив к УФ-лучам

ES_Características de la encimera Gres Koros

Refuerzo con malla de fibra de vidrio - Apto para el contacto con alimentos - Antimicótico - Resistente al frío - Resistente a los ácidos - No absorbente - Resistente al calor - Utilizable tanto en interiores como en exteriores - Fácil de limpiar - Resistente a las manchas - Resistente a arañazos y abrasiones - Resistente a hongos y moho - Ecológico y reciclable - Resistente a los rayos UV

CH_GRES KOROS 桌面的特点

增强玻璃纤维垫 - 适合与食品接触
防真菌 - 抗冻 - 抗酸
不吸水 - 耐高温 - 室内外可用
易于清洁 - 抗污渍 - 抗划痕和磨损
抗真菌和霉菌 - 环保可回收
抗紫外线

Caratteristiche del top Gres KOROS[®]



Rinforzo con stuoia
in fibra di vetro



Resistente agli
acidi



Facile da
pulire



Idoneo al contatto
con alimenti



Inassorbente



Resistente
alle macchie



Antimicotico



Resistente al
calore



Resistente a graffi e
abrasioni



Resistente al
gelo



Utilizzabile
indoor e outdoor



Resistente a
funghi e muffe



Eco compatibile
e riciclabile



Resistente
ai raggi UV

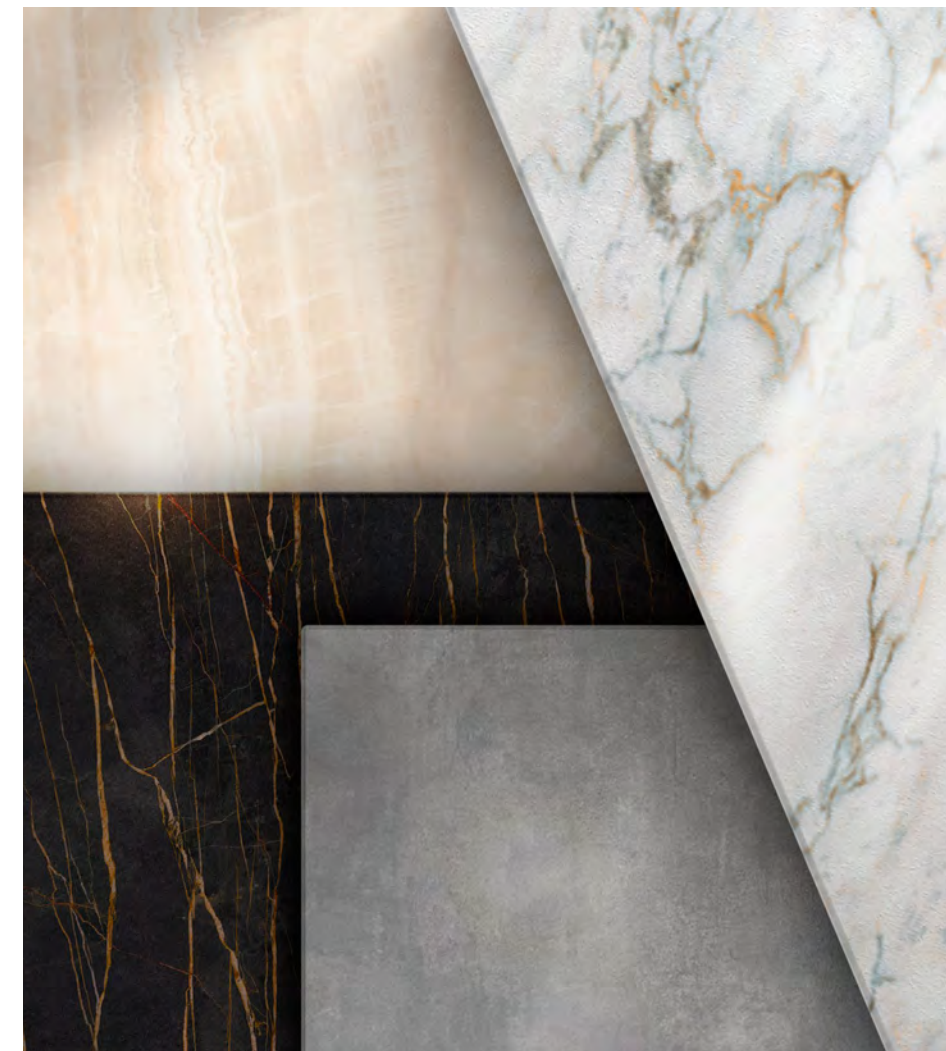



Ante & Top

mathera

Resistenza e durata per tutte le superfici

Mathera si caratterizza per un'ottima resistenza e durabilità, estendendo il suo utilizzo sia alle ante che al top cucina. Le miscele di minerali, polveri di legno e leganti resinosi alla base dell'impasto attribuiscono ai pannelli Mathera proprietà antigraffio e antiurto, concentrando in uno spessore minimo un elevato grado di resistenza.

ENG_Doors and Countertop - Resistance and durability for all surfaces

Mathera is characterized by excellent resistance and durability, extending its use to both kitchen doors and countertops. The mineral blends, wood powders and resin binders that form the mixture give Mathera panels scratch and impact resistance, concentrating a high degree of strength in a minimal thickness.

FR_Porte et Plateau - Résistance et durabilité pour toutes les surfaces

Mathera se caractérise par une excellente résistance et durabilité, étendant son utilisation à la fois aux portes de cuisine et aux plans de travail. Les mélanges de minéraux, de poudres de bois et de liants de résine à la base de la pâte confèrent aux panneaux Mathera des propriétés anti-rayures et anti-chocs, concentrant dans une épaisseur minimale un degré élevé de résistance.

ES_Puerta y Encimera - Resistencia y durabilidad para todas las superficies

Mathera se caracteriza por su excelente resistencia y durabilidad, extendiendo su uso tanto a las puertas de cocina como a las encimeras. Las mezclas de minerales, polvos de madera y aglutinantes de resina en la base de la masa atribuyen a los paneles de Mathera propiedades antiarañazos y antichoques, concentrando en un grosor mínimo un alto grado de resistencia.

DE_Tür und Arbeitsplatte - Widerstandsfähigkeit und Langlebigkeit für alle Oberflächen

Mathera zeichnet sich durch hervorragende Widerstandsfähigkeit und Langlebigkeit aus und erweitert seine Verwendungsmöglichkeiten sowohl auf Küchentüren als auch auf Arbeitsplatten. Die Mineralgemische, Holzpulver und Harzbindemittel, die die Mischung bilden, verleihen den Mathera-Platten Kratz- und Stoßfestigkeit und konzentrieren eine hohe Festigkeit in einer minimalen Dicke.

RU_Дверь и Столешница_Спротивление И Долговечность Для Всех Поверхностей

Mathera характеризуется отличной устойчивостью и долговечностью, расширяя свое использование как на кухонные двери, так и на столешницы. Минеральные смеси, древесные порошки и смолы, составляющие смесь, придают панелям Mathera устойчивость к царапинам и ударам, концентрируя высокую степень прочности в минимальной толщине.

CH_门和台面 - 耐用和耐久性适用于所有表面

Mathera 以其卓越的耐用性和耐久性而闻名，将其用途扩展到厨房门和台面。形成混合物的矿物质、木粉和树脂粘合剂赋予 Mathera 面板防刮擦和抗冲击的特性，将高强度集中在最小厚度中。

Mathera, un materiale sostenibile che guarda al futuro

ENG_Mathera, a sustainable material looking to the future

With Mathera, the recycling process approaches the design world. Inspired by the beauty of nature, the collection presents new design solutions based on new linguistic codes, transferring the material texture and chromatic effects of stone materials onto the panel surface. The innovative surface finish makes the product extremely high-performing. Mathera characteristics: Ecological process - Scratch and abrasion-resistant - Stain-resistant

FR_Mathera, un matériau durable tourné vers l'avenir

Avec Mathera, le processus de recyclage se rapproche du monde du design. Inspirée par la beauté de la nature, la collection présente de nouvelles solutions de conception basées sur de nouveaux codes linguistiques, transférant la texture matérielle et les effets chromatiques des matériaux en pierre sur la surface du panneau. La finition de surface innovante rend le produit extrêmement performant. Caractéristiques de Mathera: Processus écologique - Résistant aux rayures et à l'abrasion - Résistant aux taches

Con Mathera il processo di riciclo si avvicina all'universo del design. Ispirata alla bellezza della natura, la collezione presenta inedite soluzioni progettuali all'insegna di nuovi codici linguistici, trasferendo sulla superficie del pannello la consistenza materica e gli effetti cromatici dei materiali lapidei. L'inedita finitura superficiale rende il prodotto estremamente performante.

ES_Mathera, un material sostenible que mira hacia el futuro

Con Mathera, el proceso de reciclaje se acerca al mundo del diseño. Inspirada en la belleza de la naturaleza, la colección presenta nuevas soluciones de diseño basadas en nuevos códigos lingüísticos, transfiriendo la textura material y los efectos cromáticos de los materiales de piedra a la superficie del panel. El acabado de superficie innovador hace que el producto sea extremadamente resistente.

DE_Mathera, ein nachhaltiges Material, das in die Zukunft schaut

Mit Mathera nähert sich der Recyclingprozess der Designwelt an. Inspiriert von der Schönheit der Natur präsentiert die Kollektion neue Designlösungen, die auf neuen Sprachcodes basieren und die Materialtextur und chromatischen Effekte von Steinmaterialien auf die Paneeleoberfläche übertragen. Die innovative Oberflächenveredelung macht das Produkt extrem leistungsstark. Eigenschaften von Mathera: Ökologischer Prozess - Kratz- und abriebfest - Fleckenbeständig

RU_Mathera, устойчивый материал, ориентированный на будущее

С Mathera процесс переработки приближается к миру дизайна. Вдохновленная красотой природы, коллекция представляет новые дизайнерские решения на основе новых языковых кодов, перенося материальную текстуру и хроматические эффекты каменных материалов на поверхность панели. Инновационная поверхностная отделка делает продукт чрезвычайно производительным. Характеристики Mathera: Экологический процесс - Устойчивость к царапинам и истиранию - Устойчивость

CH_Mathera 一种关注未来的可持续材料

Mathera 让回收利用的过程接近了设计领域。这个系列受自然之美的启发，提供了全新的设计解决方案，采用新的语言代码，在面板表面传达了石材材料的质感和色彩效果。这种全新的表面处理使得产品性能非常出色。Mathera 的特点：生态环保的工艺 - 抗刮擦和耐磨 - 抗污。

Caratteristiche mathera



Processo ecologico



Resistente a graffi e abrasioni



Resistente alle macchie



Qualunque sia la tua idea di cucina, **Lube** ha la soluzione per te

ENG_Whatever your ideal kitchen is, Lube has the solution for you

FR_Quelle que soit votre idée de cuisine, Lube a la solution qu'il vous faut

ES_Sea cual sea tu idea de cocina, Lube tiene la solución para ti

FR_Quelle que soit votre idée de cuisine, Lube a la solution qu'il vous faut

RU_У Lube всегда решения, чтобы ваша кухня стала идеальной

CH_无论您想打造哪种理想厨房, Lube都能为您提供优秀的解决方案。

20 modelli

- Collezione moderna
- Collezione classico-contemporanea
- Collezione Borgo antico

480 finiture

7 tipologie di aperture per le ante

- push pull
- neck
- lux
- head
- bridge
- incassata
- integrata

Quale #mood ti rappresenta di più?

Scopriili nelle prossime pagine

Nelle prossime pagine troverai cinque esempi di come una cucina con la stessa struttura può essere interpretata cambiando finiture ed accessori. Ti proponiamo diversi abbinamenti per spaziare dal mood sui toni scuri...a quello più industrial.



Consulta la nostra guida all'acquisto
www.cucinelube.it/guida-acquisto/

ENG_See our buying guide

FR_Consultez notre guide d'achat

ES_Consulta nuestra guía de compra

DE_Lesen Sie unseren Ratgeber

RU_Ознакомьтесь с нашим руководством по покупке

CH_请查看购物指南

ENG_What #mood best reflects your character?
Find out in the next few pages

Over the next few pages you will find five examples of how a kitchen with the same design can be transformed using different finishes and accessories. We will present different options, from a dark intense look to an industrial aesthetic.

FR_Quel #mood vous représente le mieux ?
Découvrez-le dans les prochaines pages

Dans les prochaines pages, vous trouverez cinq déclinaisons d'une même structure de cuisine pouvant être obtenues en changeant les finitions et les accessoires. Nous vous proposons différentes associations allant des tons sombres à une atmosphère plus industrielle.

ES_¿Qué #ambiente te representa mejor?
Descúbrelas en las siguientes páginas

En las siguientes páginas encontrarás cinco ejemplos de cómo se puede interpretar una cocina de igual estructura simplemente cambiando los acabados y los accesorios. Te proponemos diferentes combinaciones que van desde un ambiente en tonos oscuros a uno más industrial.

DE_Welcher #Mood charakterisiert Sie am besten?
Entdecken Sie es auf den nächsten Seiten.

Auf den nächsten Seiten finden Sie fünf Beispiele, wie eine Küche mit derselben Struktur anhand von verschiedenen Ausführungen und Zubehör unterschiedlich interpretiert werden kann. Wir schlagen Ihnen verschiedene Kombinationen vor, um von dunklen Tönen bis zum Industrial-Style die ganze Mood-Palette abzudecken.

RU_Какую #гамму ощущений вы предпочитаете?
Ознакомьтесь с предложениями на следующих страницах

Вы найдете пять примеров того, как кухню одной и той же конструкции можно интерпретировать, изменив отделку и аксессуары. Мы предлагаем различные комбинации от темной гаммы тонов до промышленного стиля.

CH_哪种#颜色基调最能体现你的性格?
请在接下来的几页中寻找答案

在接下来的几页中, 会给出五个案例, 介绍如何采用不同饰面和配件, 使设计原本相同的厨房呈现出不同的风格。我们为您提供从强烈暗色系外观到工业风格美学的各种选择方案。

Dark

Light

Colour

6
mood

Industrial

Modern

Classic

Combina ante, maniglie, finiture ed accessori e trova il mood che ti appartiene

ENG_You can combine doors, handles, finishes and accessories to create the mood that suits you best

FR_Combinez portes, poignées, finitions et accessoires et trouvez l'atmosphère qui vous correspond

ES_Combina puertas, tiradores, acabados y accesorios y encuentra el ambiente que más va contigo

DE_Kombinieren Sie Fronten, Griffe, Ausführungen und Zubehör und finden Sie den Mood, der zu Ihnen passt.

RU_Скомбинируйте створки, ручки, отделку, аксессуары и создайте нужное настроение

CH_门、把手、饰面与配件的整合使用, 打造出适合您的颜色基调。

Dark ^{#mood}

Una cucina di grande carattere

Una casa affascinante, con un'estetica sofisticata e moderna. Una casa adulta, lineare e rigorosa con toni scuri, e tratti decisi.

Dettagli accurati creano un immaginario sofisticato dettato dall'incontro tra legno e metallo.

ENG_A kitchen with great character.

A charming home with a sophisticated and modern aesthetic. An adult, linear and rigorous home with dark tones and strong features. Precise details create a sophisticated imaginary dictated by the encounter between wood and metal.

FR_Une cuisine au grand caractère.

Une maison charmante avec une esthétique sophistiquée et moderne. Une maison adulte, linéaire et rigoureuse avec des tons foncés et des traits marqués. Des détails précis créent une imagination sophistiquée dictée par la rencontre entre le bois et le métal.

ES_Una cocina de gran carácter.

Una casa encantadora, con una estética sofisticada y moderna. Una casa adulta, lineal y rigurosa con tonos oscuros y rasgos definidos. Detalles precisos crean un imaginario sofisticado dictado por el encuentro entre la madera y el metal.

DE_Eine Küche mit großem Charakter.

Ein charmantes Zuhause mit einer anspruchsvollen und modernen Ästhetik. Ein erwachsenes, lineares und riguroses Zuhause mit dunklen Tönen und starken Merkmalen. Präzise Details schaffen eine anspruchsvolle Vorstellungswelt, die durch die Begegnung von Holz und Metall diktiert wird.

RU_Кухня с большим характером.

Очаровательный дом с изысканной и современной эстетикой. Взрослый, линейный и строгий дом с темными тонами и яркими чертами. Точные детали создают изысканную воображаемую картину, диктуемую встречей дерева и металла.

CH_具有强烈个性的厨房。

一个具有精致和现代美感的迷人家居。一个成熟、线性 and 严谨的家居，以深色调和鲜明特征为主。精确的细节创造了一个由木材和金属相遇所决定的精致想象。

I pensili alti Air con schienale in lamiera e ripiani in vetro donano movimento alla composizione

ENG_Air tall cabinets with metal back and glass shelves give movement to the composition

FR_Les armoires hautes Air avec dos en tôle et étagères en verre donnent du mouvement à la composition

ES_Los armarios altos Air con respaldo de chapa y estantes de vidrio dan movimiento a la composición

DE_Die hohen Air-Schränke mit Metallrücken und Glasböden geben der Komposition Bewegung

RU_Высокие шкафы Air с металлической задней частью и стеклянными полками придают движение композиции

CH_带有金属背板和玻璃层板的Air高橱柜为组合增添了动感设计更加完美。



Modello Design Collection - Clover

Light ^{#mood}

Luminosità intramontabile

Una cucina illuminata dal bianco ed in cui la luce irrompe accarezzando e disegnando tutte le superfici. La matericità del legno del piano snack scalda la composizione insieme al dettaglio delle maniglie con presa integrata in Titanio Ossidato. Completano la composizione le colonne forno e frigo in modularità 75 cm, che donano ancora più spazio contenitivo.

Finiture coordinate per top e struttura per un effetto chiaro e naturale.

ENG_ Timeless luminosity
Coordinated finishes for the top and structure for a clear and natural effect.
A kitchen illuminated by white and where light bursts, caressing and outlining all surfaces. The texture of the wood of the snack counter warms up the composition together with the detail of the handles with an integrated grip in oxidized titanium. The oven and fridge columns in modularity of 75 cm complete the composition, giving even more storage space.

FR_ Une lumière éternelle
Finitions coordonnées pour le plan de travail et la structure pour un effet clair et naturel.
Une cuisine illuminée par le blanc où la lumière jaillit, caressant et dessinant toutes les surfaces. La texture du bois du plan de travail snack réchauffe la composition, avec le détail des poignées à prise intégrée en titane oxydé. Les colonnes de four et de réfrigérateur en modularité de 75 cm complètent la composition, offrant encore plus d'espace de rangement.

ES_ Luminosidad intemporal
Acabados coordinados para la encimera y la estructura para un efecto claro y natural.
Una cocina iluminada por el blanco y en la que la luz irrompe acariciando y dibujando todas las superficies. La textura de la madera de la barra de snack calienta la composición junto con el detalle de las asas con agarre integrado en titanio oxidado. Las columnas de horno y nevera en modularidad de 75 cm completan la composición, dando aún más espacio de almacenamiento.

DE_ Helle Farbtöne bleiben immer aktuell
Koordinierte Oberflächen für die Arbeitsplatte und die Struktur für einen klaren und natürlichen Effekt.
Eine Küche, die von Weiß beleuchtet wird und in der das Licht alle Oberflächen umarmt und zeichnet. Die Textur des Holzes des Snack-Counters wärmt die Komposition zusammen mit dem Detail der Griffe mit integriertem Griff in oxidiertem Titan auf. Die Ofen- und Kühlschrank-Säulen in Modulbauweise von 75 cm komplettieren die Komposition und bieten noch mehr Stauraum.

RU_ Светлые варианты
Координированные отделки для столешницы и конструкции для яркого и натурального эффекта.
Кухня, освещенная белым цветом, где свет проникает, лаская и контурируя все поверхности. Текстура дерева стойки для закуски согревает композицию вместе с деталями ручек с интегрированным захватом из оксидированного титана. Колонки духовки и холодильника в модульном исполнении 75 см завершают композицию, обеспечивая еще больше места для хранения.

CH_ 浅色系的外观与结构, 营造出清新自然的效果
厨房被白色光线照明, 自然流动的光抚摸并勾勒出所有表面。休闲台面的木纹质感与一体式拉手使得构图更加温暖。75cm高的烤箱及冰箱高柜, 提供了更多的存储空间。



Modello *Unica*



Tavolo estraibile

Un ampio tavolo estraibile sempre pronto all'uso.
Flux è un accessorio salvaspazio della collezione Genius-K

ENG_PULL-OUT TABLE
A large pull-out table always ready for use. Flux is a space-saving accessory in the Genius-K collection.

FR_TABLE ESCAMOTABLE
Une grande table escamotable toujours prête à l'emploi. Flux est un accessoire gain de place de la collection Genius-K.

ES_MESA EXTRAÍBLE
Una gran mesa extraíble siempre lista para usar. Flux es un accesorio que ahorra espacio en la colección Genius-K.

DE_AUSZIEHBARER TISCH
Ein großer ausziehbarer Tisch, immer bereit für den Gebrauch. Flux ist ein platzsparendes Accessoire in der Genius-K Kollektion

RU_ ВЫДВИЖНОЙ СТОЛ
Большой выдвигной стол, всегда готовый к использованию. Flux - это пространство-экономящий аксессуар в коллекции Genius-K.

CH_ 可拉伸桌子
一张大的可拉伸桌子, 随时可用。Flux是Genius-K系列中的节省空间配件。

Colour ^{#mood}

Colore e matericità

Una continua ricerca di nuove finiture capaci di garantire un'estetica impeccabile unita al massimo della qualità. Abbinamenti cromatici che colorano la tua cucina con delicatezza, creando un ambiente accogliente e mai banale.



Abbina materiali materici a finiture di colore pieno.

ENG It is a marriage made in heaven of textures and full-colour finishes.

FR Associez des matériaux texturés et des finitions de couleur unie.

ES Associez des matériaux texturés et des finitions de couleur unie.

DE Kombinieren Sie Materialien mit Oberflächen in Vollfarbe.

RU Сочетания фактурных материалов с полноцветной отделкой.

CH 材质和彩色饰面的完美结合。

STRUTTURA A PARETE TOWER HI-LINE: con pensili a colorazione integrale Verde marino



Modello *Immagina Wood*

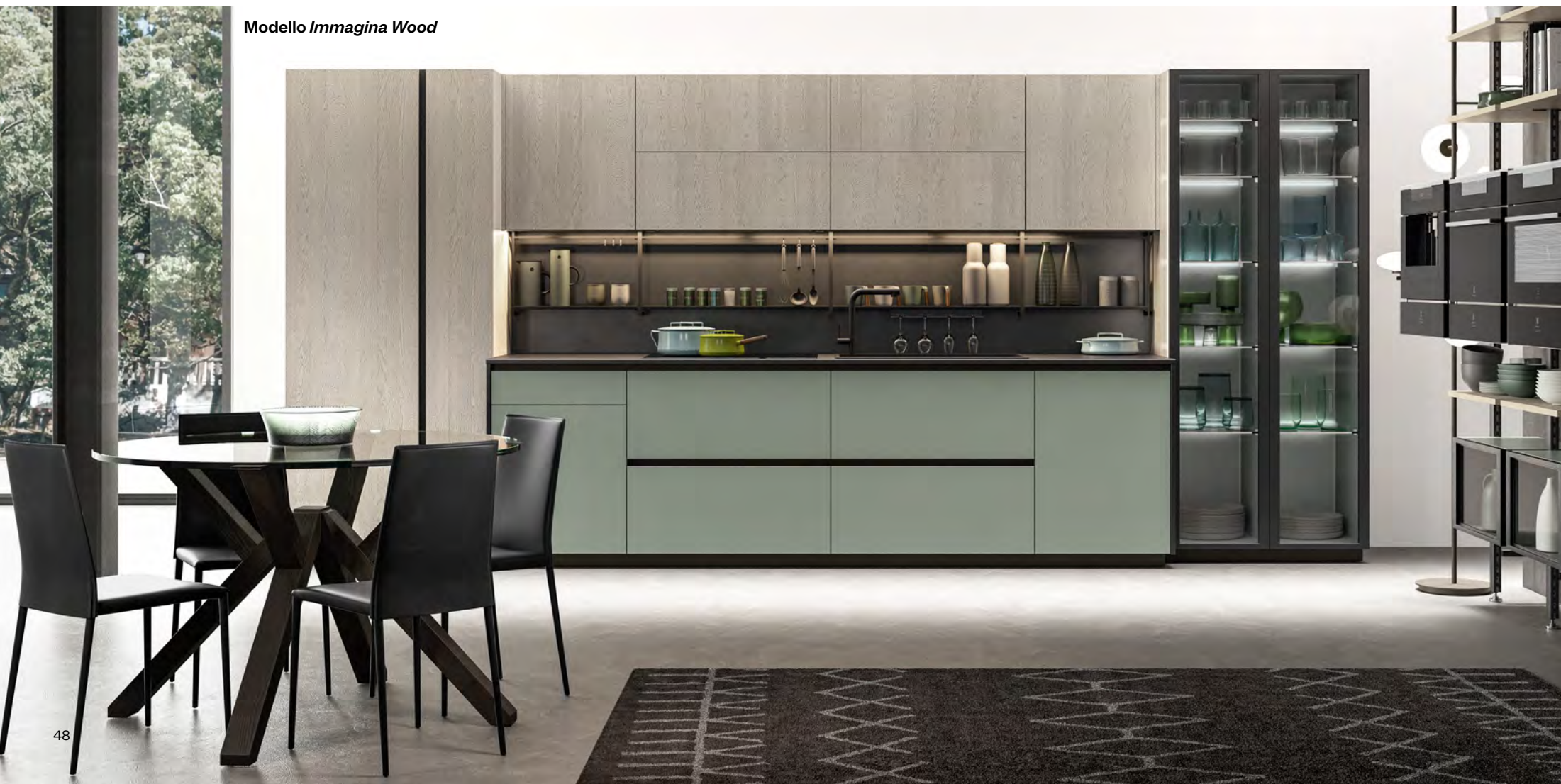

ENG_Colour Colour and texture
A tireless quest for new finishes which provide an impeccable aesthetic and a guarantee of outstanding quality.
Colourways that subtly tinge your kitchen, creating an environment that is inviting and serene, but never trivial.
HI-LINE TOWER wall structure: with fully colored Navy Green wall units

FR_Colour Couleur et texture
Une recherche constante de nouvelles finitions capables d'allier un esthétisme impeccable et une qualité optimale.
Des combinaisons chromatiques qui colorent votre cuisine avec délicatesse, créant un environnement accueillant et jamais banal.
Structure murale TOWER HI-LINE : avec des éléments muraux de couleur vert marine intégrale

ES_Color y materialidad
Una búsqueda continua de nuevos acabados capaces de garantizar una estética impecable y una calidad máxima.
Combinaciones cromáticas que colorean tu cocina con delicadeza creando un ambiente acogedor y nunca banal.
Estructura de pared TOWER HI-LINE: con unidades de pared de color verde marino totalmente integradas

DE_Farbe und Textur
Die kontinuierliche Suche nach neuen Oberflächen, die eine makellose Ästhetik in Verbindung mit maximaler Qualität garantieren.
Farbkombinationen, die Ihrer Küche auf dezente Art und Weise Farbe verleihen, für ein einladendes und ansprechendes Ambiente.
Wandstruktur TOWER HI-LINE: mit vollständig farbigen Marinegrünen Wandelementen

RU_Цвет Цвет и фактура
Постоянный поиск новых видов отделки, обеспечивающих безупречную эстетику в сочетании с высочайшим качеством.
Хроматические сочетания окрашивают кухню в изысканные тона, создавая гостеприимную и неординарную обстановку.
СТЕНОВАЯ КОНСТРУКЦИЯ TOWER HI-LINE: с полностью окрашенными в морской зелени элементами настенного шкафа

CH_ 颜色和材质
不断寻找新的表面处理方式, 以确保完美的外观和最高质量。柔和的色彩组合为您的厨房增添色彩, 营造出温馨而不俗的环境。
HI-LINE 壁式构架: 具有全色海军绿色墙壁单元

Industrial ^{#mood}

L'incontro tra chiaro e scuro

Elementi metallici e anticati, il Bianco Conchiglia delle ante che gioca con il contrasto del top in Laminato Old Black. L'isola, che accoglie il piano cottura, si stacca dal gruppo a parete e dialoga con questo grazie ai ripiani a giorno, utili soluzioni per il contenimento.

ENG_Industrial: The meeting between light and dark. Metallic and antiqued elements, Conchiglia White of the doors that plays with the contrast of the Old Black Laminated top. The island, which houses the hob, stands out from the wall unit and interacts with it thanks to the open shelves, useful solutions for containment.

FR_Industriel: La rencontre entre clair et foncé. Éléments métalliques et vieillis, le Blanc Conchiglia des portes qui joue avec le contraste du dessus en stratifié Old Black. L'îlot, qui abrite la plaque de cuisson, se distingue de l'unité murale et interagit avec elle grâce aux étagères ouvertes, des solutions utiles pour le rangement.

ES_Industrial: El encuentro entre lo claro y lo oscuro Elementos metálicos y envejecidos, el Blanco Conchiglia de las puertas que juega con el contraste de la encimera de laminado Old Black. La isla, que alberga la zona de cocción, se separa del grupo de pared y interactúa con él gracias a los estantes abiertos, soluciones útiles para el almacenamiento.

DE_Industrial: Das Treffen zwischen Hell und Dunkel Metallische und antike Elemente, das Conchiglia White der Türen, das mit dem Kontrast der Old Black Laminat-Arbeitsplatte spielt. Die Insel, die den Kochbereich beherbergt, trennt sich von der Wandeinheit und interagiert dank offener Regale damit, nützliche Lösungen für die Aufbewahrung.

RU_Индустриальный: Встреча между светлым и темным Металлические и старинные элементы, Conchiglia White дверей, которые играют с контрастом столешницы Old Black Laminat. Остров, на котором находится зона приготовления пищи, отделяется от группы на стене и взаимодействует с ним благодаря открытым полкам, полезным решениям для хранения.

CH_工业风: 浅色与深色的交汇 金属和古旧元素, 贝壳白门板与老黑色层压板材料之间形成的对比。岛式台面为烹饪区域腾出更多的空间, 并通过开放式展示架与墙壁上的组合橱柜产生互动, 为收纳提供便利的解决方案。

Scopri tutti gli elementi industrial pensati per questo look

ENG_ Discover all the industrial-style elements designed for this aesthetic

FR_ Découvrez tous les éléments industriels pensés pour ce look

ES_ Descubre todos los elementos industriales diseñados para este look

DE_ Entdecken Sie alle Elemente im industriellen Stil für diesen Look

RU_ Ознакомьтесь со всеми элементами, используемыми в промышленном стиле

CH_ 了解工业风格美学设计的所有元素



Modern ^{#mood}

Minimal e funzionale

Linee pulite e forme minimali si sposano con materiali di ultima generazione dando vita ad un mood all'avanguardia stilistica e funzionale. L'estetica si fonde con la funzionalità grazie alle boiserie a vista che creano una superficie di colore perfetta per essere attrezzata.

Modello Round



Le linee minimal e pulite della boiserie Cover rendono la cucina ancora più funzionale

ENG_The clean and minimal lines of the Cover boiserie make the kitchen even more functional.

FR_Les lignes minimalistes et sobres de la boiserie Cover rendent la cuisine encore plus fonctionnelle

ES_Las líneas minimalistas y limpias de la boiserie Cover hacen que la cocina sea aún más funcional

DE_Die minimalistischen und klaren Linien des Cover Wandpaneels machen die Küche noch funktionaler.

RU_Минималистичные и чистые линии кухонной панели Cover делают кухню еще более функциональной.

CH_Cover 镶板的极简和清晰线条使厨房更加实用。

ENG_Minimalist and functional

Clean lines and minimal forms blend with state-of-the-art materials, giving life to a cutting-edge aesthetic and functional mood. The aesthetics merge with functionality thanks to the visible boiserie that creates a surface of color perfect for being equipped.

DE_Minimalistisch und funktional

Klare Linien und minimalistische Formen werden mit den neuesten Materialien kombiniert und schaffen einen Mood avantgardistischen und funktionalen Stils. Dank dem sichtbaren Wandpaneel gehen Ästhetik und Funktionalität Hand in Hand und schaffen eine farbige Oberfläche, die sich perfekt ausstatten lässt.

FR_Minimaliste et fonctionnel

Les lignes sobres et les formes minimalistes épousent des matériaux de dernière génération, donnant vie à une atmosphère à la pointe du style et de la fonctionnalité. L'esthétique et la fonctionnalité vont de pair grâce aux boiseries apparentes qui créent une surface de couleur idéale à aménager.

RU_Модерн

Минимализм и функциональность
Чистые линии и минималистические формы в сочетании с материалами последнего поколения воплощают авангардный стиль и функциональность. Эстетика сочетается с функциональностью благодаря открытым стеновым панелям, которые создают идеальную цветную поверхность для обустройства.

ES_Minimalista y funcional

Las líneas limpias y las formas minimalistas se combinan con materiales de última generación para crear un ambiente funcional y a la vanguardia del estilo. La estética se fusiona con la funcionalidad gracias a las boiseries a la vista que crean una superficie de color perfecta para ser equipada.

CH_简约而实用

简约的线条与最先进的材料融合在一起,赋予了生活以最前沿的美学和功能性的氛围。清晰可见的护墙系统,将美观与功能相结合,创造了一个极具美感的表面。



Classic #mood

L'eleganza senza tempo



L'eleganza senza tempo del classico, si ritrova nella cura dei più piccoli dettagli, nei cromatismi e nelle rifiniture che vengono donate all'anta. Niente è lasciato al caso in una cucina Lube.

ENG The timeless elegance of a classic design emerges from the carefully-crafted details, the colour scheme and the cabinet doors finished to the highest standard. Nothing is left to chance in a Lube kitchen.

FR L'élégance intemporelle du classique se retrouve dans le soin des détails les plus infimes, dans les chromatismes et les finitions apportées à la porte. Rien n'est laissé au hasard dans une cuisine Lube.

ES La elegancia intemporal de lo clásico se encuentra en el cuidado de los más pequeños detalles, en los cromatismos y en los acabados que se dan a la puerta. Nada se deja al azar en una cocina Lube.

DE Die zeitlose Eleganz des klassischen Stils kommt in den kleinen Details, den Farben und den Ausführungen der Fronten zum Ausdruck. Bei einer Küche von Lube wird nichts dem Zufall überlassen.

RU Элегантная классика, неподвластная времени, проявляется во внимании к мельчайшим деталям, цветовой гамме и отделке створок. На кухнях Lube все продумано до мелочей.

CH 精心打造的细节、配色方案以及高质量柜门，体现经典设计的永恒典雅气息。Lube厨房里的一切都充满了设计。

Modello Veronica

Tavoli e sedie

A tavola con Lube: completa la tua cucina e rendi unico ogni momento condiviso con le persone che ami scegliendo tra le tantissime proposte Lube per i tavoli e sedie.



ENG. TABLES AND CHAIRS

At the table with LUBE: to complete your kitchen and share unique moments with the people you cherish. Choose from amongst the wide range of LUBE tables and chairs, with both modern and classic styles, lube offers you 90 table designs and 80 chair designs

FR. Tables et chaises

À table avec Lube : complétez votre cuisine et rendez unique chaque moment partagé avec les personnes que vous aimez, en choisissant parmi les nombreuses propositions de tables et chaises Lube. 90 modèles de tables coordonnables aux finitions de la cuisine, 80 modèles de chaises et tabourets. Choisissez entre style classique et moderne

ES. Mesas y sillas

A la mesa con Lube: completa tu cocina y haz que cada momento compartido con las personas que amas sea único eligiendo entre las muchas propuestas Lube de mesas y sillas. 90 modelos de mesas a juego con los acabados de la cocina. 80 modelos entre sillas y taburetes. Elige entre el estilo clásico y el moderno

DE. Tische und Stühle

Zu Tisch mit Lube: Geben Sie Ihrer Küche den letzten Schliff und machen Sie jeden Moment, den Sie mit ihren Lieben teilen, zu etwas Besonderem. Wählen Sie aus dem großen Angebot an Tischen und Stühlen von Lube Ihren Favoriten. 90 Modelle von Tischen, die zu den Ausführungen der Küche kombiniert werden können. 80 Modelle zur Wahl zwischen Stühlen oder Hockern. Wählen Sie zwischen klassischem oder modernem Stil

RU. Столы и стулья

За столом Lube. Чтобы образ вашей кухни стал завершенным, а любой момент, проведенный со своими близкими, — уникальным, выберите столы и стулья из обширного ассортимента Lube. 90 моделей столов, подбираемых под отделку кухни. 80 моделей стульев и табуретов. Классический или современный стиль — выбирайте

CH. 餐桌与椅子

Lube餐桌让您的厨房更加完美;使用Lube餐桌,与您最珍视之人一起留下珍贵回忆。从众多Lube桌椅系列中进行选择。90款可以与厨房装修相匹配的餐桌。80款介于椅子和凳子之间的椅凳。在经典魅力和现代风格之间选择

Scopri l'intera collezione di tavoli e sedie su www.cucinelube.it/tavoli-e-sedie/



ENG_Discover all our tables and chairs on

FR_Découvrez toute la collection de tables et chaises sur

ES_Descubre la colección completa de mesas y sillas en

DE_Entdecken Sie die gesamte Kollektion von Tischen und Stühlen auf

RU_Ознакомьтесь со всей коллекцией столов и стульев

CH_了解我们的所有桌椅

90 modelli di tavoli coordinabili con le finiture della cucina



80 modelli tra sedie e sgabelli

Scegli tra lo stile classico e moderno

COLLEZIONE

Moderna

Modern collection
Collection moderne
Colección moderna
Moderne Kollektion
Современная коллекция
现代系列



INQUADRA IL QR CODE, SCARICA LA
NOSTRA APP E SCOPRI TUTTE LE
INFORMAZIONI PER OGNI MODELLO
www.cucinelube.it/gruppolute-app/

ENG_Scan the QR code, download our APP and get
information about all our designs

DE_Scannen Sie den QR-Code und laden Sie unsere
APP herunter, um alle Informationen zu jedem Modell
zu erhalten.

FR_Photographiez le QR code, téléchargez notre
APPLI et découvrez toutes les informations sur
chaque modèle

RU_Вставьте QR-код, скачайте наше
приложение и ознакомьтесь с полной
информацией о каждой модели

ES_Enfoca el código QR, descarga nuestra APP y
descubre toda la información de cada modelo

CH_扫描二维码, 下载应用软件, 获取全部设计信
息。

- 124 CLOVER**
LUX | NECK | BRIDGE
- 148 CREATIVA**
BRIDGE
- 116 DESIGN COLLECTION**
LUX | NECK | BRIDGE
- 142 GALLERY**
INTEGRATA | BRIDGE
- 60 IMMAGINA матега**
LUX | NECK | BRIDGE | HEAD
- 70 IMMAGINA WOOD**
LUX | NECK | BRIDGE | HEAD
- 80 IMMAGINA**
LUX | NECK | BRIDGE | HEAD
- 110 LUNA**
INTEGRATA
- 134 OLTRE**
NECK | BRIDGE
- 100 ROUND**
LUX | NECK | BRIDGE
- 94 UNICA**
LUX | NECK | BRIDGE



Finiture

Finishes
finitions
acabados
Ausführungen
отделки
饰面

Immagina матнега

spessore anta 22mm
apertura Lux / Neck / Bridge / Head

Immagina inserisce nella collezione il nuovo materiale Mathera, una superficie di ultima generazione, innovativa e totalmente riciclabile. Con le nuove finiture Mathera sarà facile realizzare cucine tecnologicamente all'avanguardia in linea con l'attuale trend estetico nel pieno rispetto dell'ambiente.

ENG_door thickness 22 mm
Lux / Neck / Bridge / Head opening
Immagina introduces the new Mathera material into its collection, an innovative and completely recyclable surface of the latest generation. With the new Mathera finishes, it will be easy to create technologically advanced kitchens in line with the current aesthetic trend, in full respect of the environment.

FR_épaisseur porte 22 mm
ouverture Lux / Neck / Bridge / Head
Immagina intègre dans sa collection le nouveau matériau Mathera, une surface de dernière génération, innovante et totalement recyclable. Avec les nouvelles finitions Mathera, il sera facile de créer des cuisines technologiquement avancées conformes à la tendance esthétique actuelle, dans le respect total de l'environnement.

ES_espesor puerta 22 mm
apertura Lux / Neck / Bridge / Head
Immagina incorpora en su colección el nuevo material Mathera, una superficie de última generación, innovadora y totalmente reciclable. Con los nuevos acabados Mathera, será fácil crear cocinas tecnológicamente avanzadas en línea con la tendencia estética actual, en pleno respeto al medio ambiente.

DE_Stärke Front 22 mm
Griffart Lux / Neck / Bridge / Head
Immagina bringt das neue Material Mathera in seine Kollektion ein, eine innovative und vollständig recycelbare Oberfläche der neuesten Generation. Mit den neuen Mathera-Finishes wird es einfach sein, technologisch fortschrittliche Küchen im Einklang mit dem aktuellen ästhetischen Trend und unter vollständiger Wahrung der Umwelt zu gestalten.

RU_толщина створки 22 мм
система открывания: Lux/Neck/Bridge/Head
Immagina вводит новый материал Mathera в свою коллекцию, инновационную и полностью перерабатываемую поверхность последнего поколения. С новыми отделками Mathera будет легко создавать технологически продвинутые кухни в соответствии с текущим эстетическим трендом в полном уважении к окружающей среде.

CH_柜门厚度22 mm
Lux / Neck / Bridge / Head开门
Immagina将新材料Mathera引入其系列产品,这是一种创新的、完全可回收的最新一代表面材料。使用新的Mathera面材料,将很容易按照当前美学趋势创建技术先进的厨房,同时完全尊重环境。

Immagina матнега

Neck/ Bridge

MATHERA GIPSO ROSSO | RAME BRUNITO
FINITURA OPACA SPAZZOLATA |
SNACK E BOISERIE WHITE YULE

ENG_Mathera Gipso Red | Brushed Matt Finish
Burnished copper | White Yule Snack and Boiserie

ES_Mathera Gipso Rojo | Acabado mate cepillado
Cobre bruñido | Snack y Boiserie White Yule

RU_Mathera Gipso Красный | Обожженная медь, матовая щетчатая отделка | Снэк и Буазери Белый Юле

FR_Mathera Gipso Rouge | Finition Cuivre bruni
brossée mate | Snack et Boiserie Blanc Yule

DE_Mathera Gipso Rot | Matt gebürstete
Patiniertes Kupfer | Snack und Boiserie White Yule

CH_红色Mathera Gipso|拉丝哑面
做旧铜色|白色休闲台面及护墙板



Immagina матнега Neck/ Bridge

Le colonne a giorno sono utili ed eleganti allo stesso tempo, grazie alla luce interna, agli accessori in lamiera porta bicchieri e porta bottiglie, ed alla finitura dei fianchi in Mathera coordinabile con le ante.



ENG_ The open-shelved tall units are useful, but also elegant thanks to the interior illumination, the glass holder and bottle rack in sheet metal and the Mathera finish on the sides that can be matched to the doors.

FR_ Les colonnes ouvertes sont à la fois utiles et élégantes grâce à l'éclairage intérieur, aux accessoires porte-verres et porte-bouteilles en tôle et à la finition des panneaux latéraux en Mathera coordonnable aux portes.

ES_ Las columnas abiertas resultan útiles y elegantes al mismo tiempo gracias a la luz interior, los accesorios de chapa para vasos y botellas, y el acabado de los laterales en Mathera a juego con las puertas.

DE_ Offene Regalelemente sind gleichzeitig praktisch und elegant, dank der Innenbeleuchtung, der Blechzubehörtteile wie Glashalter und Flaschenhalter und der Mathera-Oberfläche an den Seiten, die mit den Türen abgestimmt werden kann.

RU_ Открытые шкафы-пеналы сочетают в себе практичность и элегантность благодаря тщательно подобранным деталям: внутреннему освещению, металлическим держателям для бокалов и бутылок, а также боковым стенкам в отделке Mathera, гармонирующим со створками.

CH_ 开放式收纳架既实用又优雅，配有内置照明，铁板酒杯和酒瓶支架，以及与门板协调的Mathera侧板饰面。



Immagina матнега

Lux/ Bridge

**MATHERA GIPSO VERDE | TOP IN KERLITE
CALACATTA EMERALD FINITURA SOFT |
TELAIO TITANIO CON VETRO SATINATO
FUMÈ CANNETTATO**

ENG_ Mathera Gipso Green | Kerlite Calacatta
Emerald top with soft finish | Titanium frame
with smoked satin-finished glass

FR_ Mathera Gipso Vert | dessus en Kerlite
Calacatta Emerald avec finition douce | cadre
en titane avec verre fumé satiné à rayures

ES_ Mathera Gipso Verde | encimera en Kerlite
Calacatta Emerald con acabado suave | marco
de titanio con vidrio satinado ahumado con
rayas

DE_ Mathera Gipso Grün | Kerlite Calacatta
Emerald Arbeitsplatte mit weicher Oberfläche |
Titanrahmen mit geriffeltem Satin-Glas

RU_ Матера Джипсо Зеленый | верхняя
часть из Kerlite Calacatta Emerald с мягкой
отделкой | титановая рама с матовым
стеклом с рифленой поверхностью

CH_ Mathera Gipso绿色 | Calacatta Emerald软面
饰面的Kerlite桌面 | 钛框架, 烟熏缎面玻璃带凹槽



Immagina матнега Lux/ Bridge

L'isola è arricchita lateralmente da un'elegante cantinetta vino da incasso e da pratici vani contenitivi. La zona lavaggio a profondità maggiorata ha il top con il lavello integrato in Kerlite e il canale attrezzato

ENG_The island is enriched laterally by an elegant built-in wine cellar and practical storage compartments. The washing area with increased depth has a top with an integrated Kerlite sink and an equipped channel.

FR_L'îlot est enrichi latéralement d'une élégante cave à vin encastrée et de compartiments de rangement pratiques. La zone de lavage avec une profondeur accrue a un dessus avec un évier intégré en Kerlite et un canal équipé.

ES_La isla está enriquecida lateralmente por una elegante bodega empotrada y prácticos compartimentos de almacenamiento. El área de lavado con mayor profundidad tiene una encimera con un fregadero integrado de Kerlite y un canal equipado.

DE_Die Insel wird seitlich durch einen eleganten Einbauweinkeller und praktische Stauräume bereichert. Der Waschbereich mit erhöhter Tiefe hat eine Arbeitsplatte mit integriertem Kerlite-Spülbecken und einem ausgestatteten Kanal.

RU_Остров обогащен сбоку элегантным встроенным винным погребом и практичными отсеками для хранения. Зона мытья с увеличенной глубиной имеет столешницу с интегрированной мойкой из Kerlite и оборудованным каналом.

CH_岛屿两侧装有优雅的内置酒窖和实用的储物隔层。具有增加深度的洗涤区具有集成Kerlite水槽的台面和配备的水槽。



Cantinetta Vino Art. W7 Wc711 0 Whirlpool
 Wine cellar Art. W7 Wc711 0 Whirlpool
 Cave à vin Art. W7 Wc711 0 Whirlpool
 Bodega de vino Art. W7 Wc711 0 Whirlpool
 Weinkeller Art. W7 Wc711 0 Whirlpool
 Винный погреб W7 Wc711 0 Whirlpool
 酒窖 W7 Wc711 0 Whirlpool



Finiture

Finishes
finitions
acabados
Ausführungen
отделки
饰面

Immagina *WOOD*

spessore anta 22mm
apertura Lux / Neck / Bridge / Head

Alla collezione delle finiture di Immagina Plus si aggiungono gli impiallacciati, dalle tonalità più chiare a quelle più scure per offrirti il massimo della qualità.

ENG_door thickness 22 mm
Lux / Neck / Bridge / Head opening
The collection of Immagina Plus finishes has been enriched with a veneered aesthetic, ranging from light to dark tones to provide the best quality.

FR_épaisseur porte 22 mm
ouverture Lux / Neck / Bridge / Head
À la collection des finitions Immagina Plus viennent s'ajouter les plaqués, allant des tons plus clairs aux plus foncés pour vous offrir une qualité optimale.

ES_espesor puerta 22 mm
apertura Lux / Neck / Bridge / Head
A la colección de acabados de Immagina Plus se le añaden los enchapados, desde las tonalidades más claras a las más oscuras, para ofrecerte la mayor calidad.

DE_Stärke Front 22 mm
Griffart Lux / Neck / Bridge / Head
Zur Kollektion der Ausführungen von Immagina Plus kommen die furnierte Oberflächen in hellen bis dunklen Farbtönen hinzu, um Ihnen optimale Qualität zu bieten.

RU_толщина створки 22 мм
система открывания: Lux/Neck/Bridge/Head
В коллекцию отделок Immagina Plus добавлен шпон от самых светлых до самых темных оттенков, чтобы предложить вам высочайшее качество.

CH_柜门厚度22 mm
Lux / Neck / Bridge / Head开门
Immagina Plus系列饰面,色调丰富,颜色由浅及深,充满美学色彩,为用户提供优秀品质。

Immagina *WOOD* Head

**ROVERE NATURALE |
ACRILICO OPACO VERDE FELCE |
TOP KOROS BASALTO BLACK OPACO**

ENG_Natural oak | fern green acrylic |
top basalt black koros

FR_Chêne naturel | acrylique vert fougère |
plan koros basalte black

ES_Roble natural | acrílico verde helecho |
encimera koros basalto black

DE_Eiche natur | acryl farngrün |
arbeitsplatte koros basalt black

RU_Натуральный дуб
акрил зеленый папоротник
столешница: koros черный базальт

CH_天然橡木
蕨綠丙烯酸樹脂漆
操作台面: koros黑色玄武岩



Immagina *WOOD* Head

Un nuovo concetto di libreria dove trovano spazio anche gli elettrodomestici.

ENG_ A brand-new bookshelf concept which makes space for household appliances as well.

FR_ Un nouveau concept de bibliothèque qui accueille également les électroménagers.

ES_ Un nuevo concepto de librería donde encuentran su lugar incluso los electrodomésticos.

DE_ Ein neues Konzept von offenem Regal, in dem auch Elektrogeräte Platz finden.

RU_ Новая концепция стеллажной системы, в которой предусмотрено место и для бытовой электротехники.

CH_ 全新的书架设计理念, 还可为家用电器提供摆放空间。



L'elemento estraibile Dual integra diverse funzioni: tavolo, portaposate e tagliere.

ENG_ The pull-out dual element serves several purposes: it can be used as a table, as a cutlery tray and as a chopping board.

FR_ L'élément escamotable dual intègre différentes fonctions : table, range-couverts et planche à découper.

ES_ El elemento extraíble dual integra varias funciones: mesa, cubertero y tabla de cortar.

DE_ Das ausziehbare element dual bietet verschiedene funktionen: tisch, bestecklade und schneidebrett.

RU_ Выдвижной элемент dual: стол, ящик для столовых приборов и разделочная доска.

CH_ 抽拉式 dual 单元提供多种功能: 可用作桌子、餐具盘和砧板。



Immagina *WOOD* Neck

GRIGIO VELO I ROVERE NERO
KOROS CALACATTA GOLD OPACO

ENG_ Veil grey, black Oak,
matt Calacatta gold Koros
FR_ Gris voile, Chêne noir,
Koros Calacatta or mat

ES_ Gris velo, Roble negro
Koros Calacatta gold mate
DE_ Gedecktes grau, eiche schwarz
Koros Calacatta gold matt

RU_ Серая дымка, дуб черный
столешница koros калакатта золотой матовый
CH_ 面纱灰 黑橡木
koros亚光卡拉卡塔金操作台面



Immagina *WOOD*
Neck





Finiture

Finishes
finitions
acabados
Ausführungen
отделки
饰面

Immagina

spessore anta 22mm
apertura Lux / Neck / Bridge / Head

IMMAGINA è una cucina versatile, innovativa e dotata di ogni tipo di accessori e possibilità compositive. Le nuove finiture materiche e nuovi plus, come le ante filoterra e la modularità 75 delle basi, fanno di IMMAGINA una cucina da progettare e da arredare in totale libertà creativa.

ENG_Immagina door thickness 22 mm, Lux / Neck / Bridge / Head opening
Immagina is a versatile, innovative kitchen equipped with every type of accessory and compositional possibility. The new textured finishes and new features, such as the flush-to-the-wall doors and the 75cm modularity of the base units, make IMMAGINA a kitchen to be designed and furnished with total creative freedom.

FR_Immagina épaisseur porte 22 mm ouverture Lux / Neck / Bridge / Head
Immagina est une cuisine polyvalente, innovante et équipée de tous types d'accessoires et de possibilités de composition. Les nouvelles finitions texturées et les nouvelles fonctionnalités, telles que les portes affleurantes au mur et la modularité de 75 cm des bases, font d'Immagina une cuisine à concevoir et à meubler avec une liberté créative totale.

ES_Immagina espesor puerta 22 mm, apertura Lux / Neck / Bridge / Head
Immagina es una cocina versátil, innovadora y equipada con todo tipo de accesorios y posibilidades de composición. Las nuevas terminaciones texturizadas y las nuevas características, como las puertas enrasadas con la pared y la modularidad de 75 cm de las bases, hacen de Imagina una cocina para ser diseñada y amueblada con total libertad creativa.

DE_Immagina Stärke Front 22 mm, Griffart Lux / Neck / Bridge / Head
Immagina ist eine vielseitige, innovative Küche, die mit jeder Art von Zubehör und Kompositions-möglichkeit ausgestattet ist. Die neuen strukturierten Oberflächen und neuen Funktionen wie die wandbündigen Türen und die Modularität der 75 cm Basis-Elemente machen Imagina zu einer Küche, die mit totaler kreativer Freiheit gestaltet und eingerichtet werden kann.

RU_Immagina толщина створки 22 мм, система открывания: Lux/Neck/Bridge/Head
Immagina - это универсальная, инновационная кухня, оснащенная всеми видами аксессуаров и композиционных возможностей. Новые текстурированные отделки и новые функции, такие как фильтрованные двери и модульность 75 см базовых элементов, делают Imagina кухней, которую можно проектировать и меблировать с полной свободой творчества.

CH_Immagina柜门厚度22 mm, Lux / Neck / Bridge / Head开门
Immagina 是一款多功能、创新的厨房，配备各种类型的配件和组合可能性。新的纹理饰面和新功能，例如与墙壁平齐的门和75cm基础模块化，使Immagina成为一款可以自由设计和装饰的厨房。

Immagina Bridge

MARMO VENATO GRIGIO | DOVE GREY
TOP MARMO VENATO TOUCH | PIANO
SNACK SALIX BROWN

ENG_Gray Veined Marble | Dove Grey | Top Marble Touch Veined | Snack Counter Salix Brown

FR_Marbré Veiné Gris | Gris Colombe | comptoir d'en-cas Marbre Touché Veiné | comptoir d'en-Cas Salix Marron

ES_Mármol Con Vetas Gris | Gris Paloma | Encimera Mármol con Vetas Táctiles | Encimera de Snack Salix Marrón

DE_Grau Gefiederter Marmor | Tauben Grau | Arbeitsplatte Geäderte Marmor Touch | Snack-Zähler Salix Braun

RU_СЕРЫЙ МРАМОР С ВЕНАМИ | голубой серый | столешница ТАКТИЛЬНЫЙ МРАМОР С ВЕНАМИ | закусочная плита SALIX BROWN

CH_灰色有纹理大理石 | 鸽灰色 | 触感大理石花纹台面 | 柳褐色休闲台面



Immagina Bridge



Il top e le ante della penisola, realizzate con lo stesso decorativo, emergono dal blocco colonne che hanno le ante in altezza totale

ENG The peninsula's top and doors, made with the same decorative material, stand out from the column block that has full-height doors.

FR Le plateau et les portes de la péninsule, fabriqués avec le même décoratif, se distinguent du bloc colonnes qui a des portes en hauteur totale.

ES La encimera y las puertas de la península, fabricadas con el mismo material decorativo, destacan del bloque de columnas que tiene puertas de altura total.

DE Die Arbeitsplatte und Türen der Halbinsel, hergestellt aus dem gleichen Dekor, heben sich vom Säulenblock ab, der Türen in voller Höhe hat.

RU Столешница и двери полуострова, изготовленные из того же декоративного материала, выделяются из блока колонн, у которого двери полной высоты.

CH 中岛的台面与柜门采用相同的材质制作而成, 并从具有全高门的柱块中脱颖而出。



Immagina Head

**ANTE E TOP MARMO WHITE YULE
| BRONZE STONE | PIANO SNACK
ABIES MOKA | DIVISORI IN VETRO
FUMÈ**

**ENG_White Yule marble doors
and top | Bronze Stone | Abies
Moka snack counter | Smoked
glass dividers**

**FR_Portes et plateau en marbre
White Yule | Pierre de bronze |
comptoir d'en-cas Abies Moka |
Cloisoir en verre fumé**

**ES_Puertas y tapa de mármol
White Yule | Piedra de bronce |
Encimera de snack Abies Moka |
separadores de vidrio ahumado**

**DE_Weißer Yule-Marmor Türen
und Tischplatte | Bronzestein
| Abies Moka Snack-Zähler |
Rauchglas-Trennwände**

**RU_Мраморные двери и столешница
из белого юла | Бронзовый камень
| Закусочный стол Abies Moka |
Разделители из дымчатого стекла**

**CH_白色尤勒大理石门和桌面 | 青铜石
| Abies Moka快餐柜台 | 烟熏玻璃隔板**



Immagina
Head



**Maniglia con
presa applicata
in testa**

ENG_maniglia con presa applicata in testa

FR_Poignée avec prise appliquée en haut

ES_Tirador con agarre en la parte superior

DE_Griff mit oben montierter Griffleiste

RU_Ручка с захватом сверху

CH_顶部安装把手设计

Immagina Lux

**GREY STONE | ANTE E PIANO SNACK SALIX
GREY | TELAIO SILVER DARK E VETRO
CANNETTATO | TOP FENIX BEIGE ARIZONA**

ENG_Grey Stone | Salix Grey doors and snack
counter | Silver Dark frame and ribbed glass |
Beige Arizona Fenix top

FR_Pierre grise | Portes et comptoir snack Salix
Grey | Cadre Silver Dark et verre cannelé |
comptoir d'en-cas Fenix Beige Arizona

ES_Piedra gris | Puertas y encimera de snack
Salix Grey | Marco Silver Dark y vidrio acanalado
| Tapa Fenix Beige Arizona

DE_Grauer Stein | Salix Grey Türen und Snack-
Theke | Silver Dark Rahmen und geripptes Glas |
Beige Arizona Fenix Tischplatte

RU_Серый камень | Двери и столешница
для закусок Salix Grey | Серебристая
темная рама и каннелированное стекло |
Феникс бежевый Аризона столешница Top
Fenix Beige Arizona

CH_灰色石材|柳灰色柜门和休闲台面 |
深银色门框架和罗纹玻璃 |
米色亚利桑那Fenix台面



Immagina Lux



La forte matericità della ante in Salix Grey e Grey Stone si contrappone alla leggerezza delle ante in vetro cannettato

ENG The strong materiality of Salix Grey and Grey Stone doors contrasts with the lightness of the ribbed glass doors

FR La forte matérialité des portes en Salix Grey et en pierre grise contraste avec la légèreté des portes en verre cannelé

ES La fuerte materialidad de las puertas en Salix Grey y Grey Stone contrasta con la ligereza de las puertas de vidrio acanalado

DE Die starke Materialität der Salix Grey und Grey Stone Türen steht im Kontrast zur Leichtigkeit der gerippten Glastüren

RU Сильная материальность дверей из Salix Grey и Grey Stone контрастирует с легкостью дверей из каннелированного стекла

CH 柳灰色门板和灰色石材与罗纹玻璃, 门的轻盈形成强烈对比



**Finiture**

Finishes
 finitions
 acabados
 Ausführungen
 отделки
 饰面

Unica

spessore anta 22 mm
 apertura Lux / Neck / Bridge

Moderna, giovane, mai banale, in una parola: Unica.
La cucina con cui Lube vuole rispondere alle
esigenze delle nuove generazioni, attente al dettaglio
e amanti di prodotti esteticamente coinvolgenti
ma ricchi di funzionalità e carattere. Una cartella
materiali arricchita da effetti materici ricercati e
nuovi elementi studiati ad hoc per soddisfare ogni
occorrenza.

ENG_Unica door thickness 22 mm, Lux / Neck / Bridge opening
 Modern, youthful and never boring... in a word: Unica, unique.
 This is Lube's answer for the new generations who are attentive
 to details and seek out aesthetically pleasing kitchens which
 are packed with features and loaded with character. An option
 folder overflowing with richly textured materials and new
 elements specially designed to satisfy all requirements.

FR_Unica épaisseur porte 22 mm, ouverture Lux / Neck / Bridge
 Moderne, jeune, jamais banale, en bref : seule et Unica. La
 cuisine mise au point par Lube pour répondre aux exigences
 des nouvelles générations, férues de détails et de produits à la
 fois esthétiquement attrayants et riches en fonctionnalités et
 en caractère. Une palette de matériaux enrichie par des effets
 texturés sophistiqués et de nouveaux éléments spécialement
 pensés pour répondre à tous les besoins.

ES_Unica espesor puerta 22 mm, apertura Lux / Neck / Bridge
 Moderna, juvenil, nunca banal, en una palabra: Unica. La cocina
 con la que LUBE quiere dar respuesta a las necesidades de
 las nuevas generaciones, atentas a los detalles y amantes de
 los productos que son estéticamente atractivos pero ricos en
 funcionalidad y carácter. Una gama de materiales enriquecida
 con sofisticados efectos matéricos y nuevos elementos
 diseñados específicamente para satisfacer cada necesidad.

DE_Unica Stärke Front 22 mm, Griffart Lux / Neck / Bridge
 Modern, jung, interessant, einzigartig, wie ihr Name: Unica.
 Die Küche, mit der Lube auf die Bedürfnisse der neuen
 Generationen eingeht, die Wert auf Details und ästhetisch
 ansprechende Produkte legen, welche gleichzeitig funktional
 und ausdrucksstark sind. Ein Materialportfolio, das mit
 raffinierten Materialeffekten und neuen Elementen ergänzt
 wurde, die sich für jeden Bedarf eignen.

RU_Unica толщина створки 22 мм, система
 открывания: Lux/Neck/Bridge
 Современная, доступная, неординарная, одним
 словом: Unica. Компания Lube создала эту кухню,
 чтобы удовлетворить потребности новых поколений,
 которые внимательны к деталям и выбирают
 эстетически привлекательные изделия с большими
 функциональными возможностями и характерным
 дизайном. Ассортимент компонентов, украшенных
 изысканными аксессуарами и новыми элементами,
 специально подобран для удовлетворения любых
 потребностей.

CH_Unica柜门厚度22 mm, Lux / Neck / Bridge 开门
 现代、年轻、永不乏味... 一言以概之:Unica系列是独一无二的厨房。
 厨房功能齐全,充满个性。专为注重细节,追求美观的新生代而设计。
 充满丰富质感的材料和新元素的设计选择,满足您的所有需求。

Unica Bridge

PIETRA FULVUS | ECRU
| TOP FENIX FUMO

ENG_Fulvus stone |
Ecrú | Fumo Fenix top

FR_Pierre Fulvus |
Écru | Plateau Fumo
Fenix

ES_Piedra Fulvus |
Color orudo | Tapa
Fumo Fenix

DE_Fulvus-Stein |
Ecrú | Fumo Fenix
Tischplatte

RU_Камень Fulvus
| Экрю | Верхняя
поверхность Fumo
Fenix

CH_Fulvus石头 | Ecrú |
Fumo Fenix桌面



**PHAGOS NUVOLA FINITURA CHISELLED |
DOVE GREY | TOP FENIX BIANCO CALDO**

ENG_Chiselled finish Nuvola Phagos | Dove
Grey | Warm White Fenix top caldo

FR_Finition ciselée Nuvola Phagos | Dove
Grey | Plateau Fenix blanc chaud

ES_Acabado cincelado Nuvola Phagos |
Dove Grey | Tapa Fenix blanco cálido

DE_Gemeißelte Oberfläche Nuvola Phagos |
Dove Grey | Warmweiße Fenix Tischplatte

RU_Обработка «Chiselled» Nuvola Phagos
| Dove Grey | Верхняя поверхность Fenix
белый теплый

CH_凿刻饰面 Nuvola Phagos | Dove Grey | Fenix
白热桌面





Finiture

Finishes
finitions
acabados
Ausführungen
отделки
饰面

Round

spessore anta 22 mm
apertura Lux / Neck / Bridge

La collezione Round cambia veste con finiture aggiornate e che mantengono la filosofia green delle ante realizzate in PET, un materiale innovativo totalmente rinnovabile e riciclabile. La nuova anta Raye, di grande tendenza grazie alla caratteristica cannettatura, si inserisce nella collezione per rendere speciale ed elegante ogni composizione.

ENG_22mm door thickness - Lux/Neck/Bridge opening

The Round collection is renewed with updated finishes that maintain the green philosophy of the doors made of PET, an innovative material that is completely renewable and recyclable. The new Rayé door, which is in high demand thanks to its characteristic ribbing, is part of the collection to make every composition special and elegant.

FR_Epaisseur de porte de 22 mm - ouverture Lux/Neck/Bridge

La collection Round se renouvelle avec des finitions mises à jour qui maintiennent la philosophie écologique des portes en PET, un matériau innovant entièrement renouvelable et recyclable. La nouvelle porte Rayé, très tendance grâce à sa caractéristique cannelure, fait partie de la collection pour rendre chaque composition spéciale et élégante.

ES_Espesor de puerta de 22 mm - apertura Lux/Neck/Bridge

La colección Round se renueva con acabados actualizados que mantienen la filosofía verde de las puertas fabricadas en PET, un material innovador totalmente renovable y reciclable. La nueva puerta Rayé, muy de moda gracias a su característica acanaladura, forma parte de la colección para hacer que cada composición sea especial y elegante.

DE_22 mm Türstärke - Lux/Neck/Bridge Öffnung

Die Round-Kollektion wird mit aktualisierten Oberflächen erneuert, die die grüne Philosophie der Türen aus PET, einem innovativen Material, das vollständig erneuerbar und recycelbar ist, beibehalten. Die neue Rayé Tür, die aufgrund ihrer charakteristischen Rillung sehr gefragt ist, gehört zur Kollektion, um jede Komposition besonders und elegant zu machen.

RU_Толщина двери 22 мм - открытие Lux/Neck/Bridge

Коллекция Round обновляется обновленными отделками, которые сохраняют зеленую философию дверей, изготовленных из ПЭТ, инновационного материала, полностью возобновляемого и подлежащего переработке. Новая дверь Rayé, которая благодаря своей характерной ребристости пользуется большим спросом, входит в коллекцию, чтобы каждая композиция была особенной и элегантной.

CH_门厚22毫米 - Lux/Neck/Bridge开启方式

Round系列采用更新的装饰面料,保持了PET门的绿色理念,这是一种全新可再生和可回收利用的创新材料。新的Rayé门,由于其特殊的条纹而备受追捧,是这一系列的一部分,可以让每个组合都变得特别和优雅。



Round

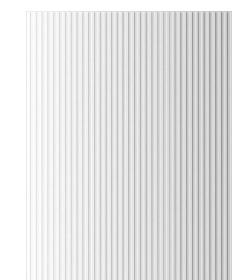

Round Raye



Round Frame



Round Area



Round Box

Round Neck_Round Raye

**OLMO SCURO CANNETTATO | DAINO |
TOP FENIX BEIGE ARIZONA | TELAIO
GHISA CON VETRO BRONZO SERIGRAFATO**

ENG_Slatted Dark Elm | Fawn | Beige Arizona
Fenix Top | Cast Iron Frame with Serigraphed
Bronze Glass

FR_Orme foncé cannelé | Fauve | Dessus en
béton beige Arizona | Cadre en fonte avec verre
sérigraphié Bronze

ES_Olmo oscuro cannetato | Daino | Top Fenix
Beige Arizona | Marco de hierro fundido con
vidrio serigrafiado en bronce

DE_Dunkles Nussbaum mit Rillenmuster |
Rehbraun | Beige Arizona Fenix-Oberseite |
Gussrahmen mit serigrafierter Bronze-Glasfront

RU_Темный каналетто из ясеня |
Олень | Верхняя часть из бежевого
аризонского Fenix | Чугунная рама с
серигфрированным бронзовым стеклом

CH_深色坎纳莱托榆木 | 淡黄褐色 | Beige Arizona
Fenix 顶部 | 铸铁框架与丝印青铜玻璃



Round

Neck_Round Raye



L'anta Round Raye con la caratteristica finitura cannettata è in perfetto trend stilistico

ENG_ The Round Raye door with its characteristic ribbed finish is in perfect stylistic trend

FR_ La porte Round Raye avec sa finition côtelée caractéristique est parfaitement dans la tendance stylistique

ES_ La puerta Round Raye con su característico acabado acanalado está en una tendencia estilística perfecta

DE_ Die Round Raye Tür mit ihrer charakteristischen gerippten Oberfläche ist im perfekten stilistischen Trend

RU_ Дверь Round Raye с характерной ребристой отделкой находится в совершенном стилевом тренде

CH_ 具有特色凸条饰面的Round Raye门处于完美的时尚趋势中

Round

LUX_Anta Round

**LARICE BIANCO | BLU DUSTY |
SCHIENALE LACCATO BEIGE ARIZONA |
TOP FENIX BIANCO CALDO |
PIANO SNACK ROVERE MEMPHIS FIN. ALEVÉ**

**ENG_ White Larch | Dusty Blue | Arizona Beige
Lacquered Back | Warm White Fenix Top |
Memphis Oak Snack Top with Alevé Finish**

**FR_Mélèze Blanc | Bleu Poussière | Dos en
laque beige Arizona | Dessus en Fenix Blanc
Chaud | comptoir d'en-cas en chêne Memphis
avec finition Alevé**

**ES_Alerce Blanco | Azul Polvoriento |
Respaldo lacado beige Arizona | Parte superior en
Fenix Blanco Cálido | Encimera de snack de roble
Memphis con acabado Alevé**

**DE_ Weißtanne | Staubiges Blau |
Arizona Beige lackierte Rückenlehne | Warmweiße
Fenix-Oberseite | Memphis Eichen-Snack-Platte
mit Alevé-Finish**

**RU_Лиственница Белая | Пыльный голубь |
Спинка с лакированным покрытием
Бежевый Аризона | Верхняя поверхность
Феникс Белый теплый | Столешница
Закусочный дуб Мемфис Финиш
АлевеДубовая закусовая столешница
Memphis отделка Alevé**

**CH_白落叶松 | 灰蓝色 | 亚利桑那米色漆背板 |
暖白色Fenix台面 | 饰以Alevé的孟菲斯橡木休闲台面**



**Un'area di lavoro
accessoriata e
funzionale consente di
sfruttare al massimo
lo spazio del piano
cucina senza perdere
in estetica**

**ENG_ An equipped and functional workspace
allows for maximum use of kitchen counter space
without sacrificing aesthetics**

**FR_ Un espace de travail équipé et fonctionnel
permet une utilisation maximale de l'espace
du plan de travail de la cuisine sans sacrifier
l'esthétique**

**ES_ Un espacio de trabajo equipado y funcional
permite aprovechar al máximo el espacio de la
encimera de la cocina sin perder en estética**

**DE_ Ein ausgestatteter und funktionaler
Arbeitsbereich ermöglicht eine maximale Nutzung
der Küchenarbeitsfläche, ohne dabei auf Ästhetik
zu verzichten**

**RU_ Оборудованное и функциональное
рабочее пространство позволяет
максимально использовать рабочую
поверхность кухни, не ущемляя эстетики**

**CH_ 配备完善、功能齐备的工作空间可以充分利用厨
房台面空间, 不会牺牲美观**

Round Neck_Anta Round + Round Raye

**ROSSO SEDONA | OLMO PETROLIO
CANNETTATO | ANTE TELAIO SILVER DARK
E VETRO TRASPARENTE FUMÉ |
EFFETTO MALTA VISIONE |
TOP GRES LAMINAM SALE FINITURA FOKOS**

**ENG_Sedona Red | Slatted Elm in Petrol
Finish | Silver Dark Frame Doors with Smoked
Transparent Glass | Mink-colored Grout Effect
| Laminam Salt Finish Fokos Top**

**FR_Sedona rouge | Orme cannelé en pétrole
| Portes de cadre argent foncé avec verre
transparent fumé | Effet martre | Top en grès
laminé Sale en finition Fokos**

**ES_Rojo Sedona | Olmo Canalizado en Petróleo
| Puertas de Marco Silver Dark con Vidrio
Transparente Ahumado | Efecto Hurón | Top de
Gres Laminam Sale en Acabado Fokos**

**DE_Sedona Rot | Petroleumgestreifte Ulme |
Türrahmen in Silver Dark mit rauchdurchlässigem
Glas | Frettochenfarbener Effekt | Laminam Sale
Gresstischplatte in Fokos-Finish**

**RU_Седона красный | Каннелированный
ясень в нефти | Двери рамы Silver
Dark с курительным прозрачным
стеклом | Феррет-цветный эффект |
Ламинированная столешница из греса
Sale с отделкой Fokos**

**CH_赭石红 | 石油色芦木条纹 | Silver Dark 框门, 烟
熏透明玻璃 | 雪貂色效果 | Laminam Sale 台
面, Fokos 饰面。sale finitura fokos**



**il blocco lavaggio e
cottura con posizione
avanzata ha profondità
70 cm per aumentare il
piano di lavoro e creare
piacevoli volumetrie**

ENG_ The washing and cooking block has a depth of 70 cm to increase the work surface and create pleasing volumes

FR_ Le bloc de lavage et de cuisson a une profondeur de 70 cm pour augmenter la surface de travail et créer des volumes agréables

ES_ El bloque de lavado y cocción tiene una profundidad de 70 cm para aumentar la superficie de trabajo y crear volúmenes agradables

DE_ Der Wasch- und Kochblock hat eine Tiefe von 70 cm, um die Arbeitsfläche zu vergrößern und angenehme Volumen zu schaffen

RU_ Блок мойки и приготовления пищи имеет глубину 70 см для увеличения рабочей поверхности и создания приятного объема create piacevoli volumetrie

CH_ 洗涤和烹饪区深度为70厘米,可增加工作台面并创造令人愉悦的操作空间



Finiture

Finishes
 finitions
 acabados
 Ausführungen
 отделки
 饰面

Luna

spessore anta 22 mm
 apertura integrata

Soluzioni arredative dinamiche, che rispecchiano lo stile moderno del modello LUNA, pensate per incontrare nuovi modi di vivere lo spazio cucina. La presa integrata nell'anta forma un disegno modulare che caratterizza i frontali della cucina con eleganza

ENG_Luna door thickness 22 mm, integrated opening
 Dynamic furnishing solutions that reflect the modern style of the LUNA model, designed to create new ways of experiencing the kitchen area.
 The handle integrated into the door creates a modular design that elegantly characterises the kitchen's front panels.

FR_Luna épaisseur porte 22 mm, ouverture intégrée
 Des solutions d'aménagement dynamiques, qui reflètent le style moderne du modèle LUNA, conçues pour répondre aux nouvelles façons de vivre l'espace cuisine.
 La prise intégrée dans la porte forme un dessin modulable qui apporte un cachet élégant aux façades de la cuisine.

ES_Luna espesor puerta 22 mm, apertura integrada
 Soluciones de decoración dinámicas que reflejan el estilo moderno del modelo LUNA, pensadas para encontrar nuevas maneras de vivir la cocina.
 El tirador integrado en la puerta forma un dibujo modulable que caracteriza los frentes de la cocina con elegancia.

DE_Luna Stärke Front 22 mm, integrierte Griffe
 Dynamische Einrichtungslösungen, die den modernen Stil des Modells LUNA widerspiegeln und dazu gedacht sind, den Küchenraum auf neue Art und Weise zu erleben.
 Der in die Tür eingelassene Griff bildet ein modulierbares Design, das die Eleganz der Frontseiten der Küche ausmacht.

RU_Luna толщина створки 22 мм встроенная система открывания. Динамичные варианты мебелировки, отражающие современный стиль модели LUNA – ответ на новые возможности использования кухонного пространства. Ручка, встроенная в створку, образует модулируемый рисунок, подчеркивающий элегантность кухонных фасадов.

CH_Luna柜门厚度22 mm,集中开门
 动态的家具解决方案,体现了LUNA系列的现代风格,旨在打造厨房体验新方式。
 门板嵌入式把手,构成模块化设计,体现出橱柜正面的优雅设计。

Luna

**CRETA LACCATO LUCIDO E OPACO |
TELAIO TITANIO VETRO FUME' |
KERLITE LIGHTSTONE NATURAL**

ENG Glossy and matte lacquered Clay |
Titanium frame with smoked glass.
Natural Kerlite lightstone top.

FR Argile laqué brillant et mat | Cadre en titane
avec verre fumé | Top en pierre légère naturelle
Kerlite

ES arcilla lacada brillante y opaca | Marco de
titanio con vidrio ahumado | Encimera de piedra
ligera natural Kerlite

DE Glänzend und matt lackierter Ton |
Rauchglas-Titan-Rahmen | Kerlite Lightstone
Natur

RU Глянцевая и матовая лакированная глина цвета крета
| Рама из титана с дымчатым стеклом | Верхняя часть
из натурального камня Kerlite Lightstone

CH 亮光和哑光漆面陶质泥色钛金属框架 |
烟熏玻璃 | 天然Kerlite Lightstone 台面



Luna

L'isola non è solo la zona operativa pensata per il lavaggio e la cottura, ma diventa vero e proprio spazio scenico grazie alla forza estetica delle ante Luna e degli accessori



ENG_ The island is not only the operational area designed for washing and cooking, but it becomes a real scenic space thanks to the aesthetic strength of Luna doors and accessories

FR_ L'îlot n'est pas seulement la zone opérationnelle conçue pour le lavage et la cuisson, mais il devient un véritable espace scénique grâce à la force esthétique des portes Luna et des accessoires

ES_ La isla no es solo la zona operativa diseñada para el lavado y la cocción, sino que se convierte en un verdadero espacio escénico gracias a la fuerza estética de las puertas Luna y los accesorios

DE_ Die Insel ist nicht nur der Betriebsbereich für Waschen und Kochen, sondern wird durch die ästhetische Stärke der Luna-Türen und Accessoires zu einem echten Bühnenraum

RU_ Остров не является только рабочей зоной, предназначенной для мытья и приготовления пищи, но становится настоящим сценическим пространством благодаря эстетической силе дверей Луна и аксессуаров

CH_ 中岛不仅是为洗涤和烹饪设计的操作区, 由于 Luna 门和配件的美学助力, 它将厨房变成了真正的舞台

**Finiture**

Finishes

finitions

acabados

Ausführungen

отделки

饰面

Design Collection

spessore anta 22mm

apertura Lux / Neck / Bridge

Materiali di pregio, unici al tatto e alla vista, per una collezione in cui i dettagli creano scenari suggestivi. La cucina diviene massima espressione di eleganza.

ENG_Design Collection Door thickness 22 mm, Lux / Neck / Bridge opening
Premium materials that are incomparably attractive and incredibly touchable for a truly enticing collection. The kitchen becomes the epitome of elegance.

FR_Design Collection Épaisseur porte 22 mm ouverture Lux / Neck / Bridge
Des matériaux de prestige, uniques au toucher et à la vue, pour une collection où les détails créent des scénarios évocateurs. La cuisine devient l'expression de l'élégance par excellence.

ES_Design Collection Espesor puerta 22 mm, apertura Lux / Neck / Bridge
Materiales de alta calidad, únicos al tacto y a la vista, para una colección en la que los detalles crean evocadores escenarios. La cocina se convierte en la máxima expresión de la elegancia.

DE_Design Collection Stärke Front 22 mm, Griffart: Lux / Neck / Bridge
Hochwertige Materialien mit einmaliger Haptik und Optik, für eine Kollektion, in der Details eindrucksvolle Szenarien bilden. Die Küche wird zum höchsten Ausdruck von Eleganz.

RU_Design Collection Толщина створки 22 мм, система открывания: Lux/Neck/Bridge
Ценные материалы, уникальные по виду и на ощупь, для коллекции, выразительность которой придают детали. Кухня становится воплощением элегантности.

CH_Design Collection 柜门厚度22 mm, Lux / Neck / Bridge开门
采用珍贵的材料,以独特的质感和视觉美感,打造出令人陶醉的系列厨房。该系列厨房是优雅的代表。

Clover Design Collection Neck

**NOCE CANALETTO DOGATO CON FILETTO
OTTONE
METALLO LIQUIDO OSSIDATO OTTONE**

ENG slatted walnut canaletto brass thread
brass oxidized liquid metal

DE Canaletto-Nussholz im Lattenbau mit Kupferprofil
Oxidiertes Flüssigmetall aus Kupfer

FR nogal canaletto en duelas con filete de latón
metal líquido oxidado latón

RU орех каналетто из планок, с
латунными резьбовыми деталями
латунь, оксидированная под жидкий
металл

ES nogal canaletto à lattes avec bande laiton
metal líquido oxidado latón

CH 镶嵌铜条纹卡纳莱托胡桃木板条
亚光液态金属效果黄铜

Il filetto ottone delle ante dogate crea una continuità visiva tra la finitura in metallo liquido ossidato e il legno delle basi.

ENG The brass stripe on the slatted doors creates a visual continuum with the tarnished liquid-metal-effect finish and the wood on the base units.

FR La bande en laiton des portes à lattes crée une continuité visuelle entre la finition en métal liquide oxydé et le bois des éléments bas.

ES El filete de latón de las puertas de duelas crea una continuidad visual entre el acabado de metal líquido oxidado y la madera de los muebles bajos.

DE Das Kupferprofil mit Fronten im Lattenbau schafft eine fortlaufende Optik zwischen den Ausfertigungen aus oxidiertem Flüssigmetall und dem Holz der Unterschränke.

RU Латунные резьбовые детали на створках из планок создают визуальную гармонию между оксидированной отделкой под жидкий металл и деревом тумб.

CH 门板上镶嵌了条纹的黄铜条, 搭配了哑光金属烤漆的效果, 使得视觉上的连续性。

Clover
Design Collection
Bridge

GRES MUTINA GRAFITE | ROVERE GRAFITE

ENG_Mutina graphite stoneware | graphite oak
DE_Steinzeug Mutina Graphit | Eiche Graphit

FR_grès Mutina graphite | chêne graphite
RU_керамогранит Mutina графитового
оттенка | дуб графитового оттенка

ES_gres Mutina grafito | roble grafito
CH_Mutina 石墨瓷 | 石墨橡木



Oltre Design Collection Neck

**ROVERE GRIGIO TERRA | LACCATO BRONZO
BRUNITO EFFETTO METALLO SPAZZOLATO**

**ENG_earth-grey oak | lacquered brushed metal-
effect burnished bronze**

**DE_Eiche Erdgrau | Lackiert Bronze brüniert
gebürstete Metalloptik**

**FR_chêne gris terre | laqué bronze bruni effet
métal brossé**

**RU_серый дуб терракота | оксидированная
лакированная бронза с эффектом
брашированного металла**

**ES_roble gris tierra | lacado bronce brunito efecto
metal cepillado**

CH_土灰色橡木 | 亮古铜色拉丝金属效果漆面





Finiture

Finishes
 finitions
 acabados
 Ausführungen
 отделки
 饰面

Clover

spessore anta 22mm
 apertura Lux / Neck / Bridge

Clover è stata creata per durare nel tempo grazie ai materiali con i quali potrete vestirla. Autentica e naturale, declinabile in mille forme, dalla più razionale, squadrata ed essenziale, alla più eclettica, è una cucina che saprà rispondere alle più diverse esigenze arredative

ENG_CLOVER door thickness 22 mm, Lux / Neck / Bridge opening
 The quality of the materials with which you can "clad" Clover makes it a lifelong investment. Candid and natural, it comes in a wide range of shapes and sizes spanning from a rationalist, squared-off and essential look to a cosmopolitan version. This is a kitchen that will lend itself to any setting.

FR_CLOVER épaisseur porte 22 mm ouverture Lux / Neck / Bridge
 Clover a été créée pour durer dans le temps, grâce aux matériaux dont vous pourrez la revêtir. Authentique et naturelle, déclinable sous mille formes différentes, de la plus rationnelle, carrée et épurée, à la plus éclectique, cette cuisine saura répondre aux exigences décoratives les plus diverses.

ES_CLOVER espesor puerta 22 mm, apertura Lux / Neck / Bridge
 Clover fue creada para durar a lo largo del tiempo gracias a los materiales con los que se puede vestir. Auténtica y natural, interpretable de mil maneras, desde la más racional, escuadrada y esencial, hasta la más ecléctica, es una cocina que sabrá responder a las más diversas exigencias de decoración.

DE_CLOVER Stärke Front 22 mm, Griffart Lux / Neck / Bridge
 Clover wurde entwickelt, um dank der Materialien, mit denen Sie sie bekleiden können, lange zu halten. Authentisch und natürlich, in tausend Formen umsetzbar, von der rationalsten, quadratischen und essentiellsten bis hin zur eklektischsten, ist es eine Küche, die auf die unterschiedlichsten Einrichtungsbedürfnisse eingehen kann

RU_CLOVER толщина створки 22 мм, система открывания: Lux/Neck/Bridge
 Кловер был создан для длительного использования благодаря материалам, которыми вы можете его облекать. Аутентичный и естественный, доступный в тысяче форм, от наиболее рациональной, квадратной и существенной до самой эклектичной, это кухня, которая может удовлетворить самые разнообразные потребности в мебели

CH_CLOVER 柜门厚度22 mm, Lux / Neck / Bridge 开门
 Clover被设计为使用耐久材料,因此可以长时间使用。真实而自然,有数不清的形式,从最理性、方形和基本的形式到最具有折衷主义的形式,它是一款可以满足各种装饰需求的厨房

Clover Neck

**LACCATO EFFETTO METALLO SPAZZOLATO
BRONZO BRUNITO | GRES LAMINAM TERRA
FOKOS | COLONNE, MOBILI LIBRERIA E
SNACK NOCE CANALETTO | TOP KERLITE
CALACATTA ORO OPACO**

ENG_Brushed Metal Effect Lacquer in Burnished
Bronze | Laminam Terra Fokos Gres | Columns,
bookcases and snack furniture in Canaletto
Walnut | Matte Calacatta Gold Kerlite Top

FR_Laque à effet métallique brossé en bronze
vieilli | Gres Laminam Terra Fokos | Colonnes,
bibliothèques et meubles snack en Noyer
Canaletto | Haut Kerlite Calacatta Oro mat

ES_Laca con efecto metalizado cepillado en
bronce envejecido | Gres Laminam Terra Fokos
| Columnas, estanterías y muebles snack en Nogal
Canaletto | Encimera de Kerlite Calacatta Oro
mate

DE_Gebürsteter Metalloptik-Lack in gebranntem
Bronze | Laminam Terra Fokos Gres | Säulen,
bücherregale und snack-möbel in Canaletto-
walnuss | Matte Calacatta Gold Kerlite Top
mate

RU_Лак с эффектом щетки металла в
темно-бронзовом цвете | Gres Laminam
Терра Фокос | Закуска из ореха Каналетто
| Верхняя часть из матового золотистого
Керлита Calacatta

CH_抛光青铜金属烤漆 |
Laminam Terra Fokos 岩板 |
卡纳莱托胡桃木饰面的立柱、书柜和休闲家具 |
Kerlite哑光卡拉卡塔金台面



Clover Neck

**I nuovi elementi
retro-base Modular
sono arricchiti da ante
scorrevoli in vetro**



ENG_ The new retro-base Modular elements are enriched by sliding doors in frosted glass

FR_ Les nouveaux éléments rétro-base Modular sont enrichis de portes coulissantes en verre dépoli

ES_ Los nuevos elementos retro-base Modular se enriquecen con puertas correderas de vidrio esmerilado

DE_ Die neuen retro-basis Modular-Elemente sind mit Schiebetüren aus satiniertem Glas bereichert

RU_ Новые модульные элементы ретро-база обогащены раздвижными дверцами из матового стекла

CH_ 新的恢复基地 模块化元素配有磨砂玻璃推拉门



**Il piano snack in
Noce Canaletto
dialoga in perfetto
accordo con le
elegant ante delle
colonne**

ENG_ The snack counter in Canaletto Walnut harmoniously interacts with the elegant doors of the columns

FR_ Le comptoir d'en-cas en noyer Canaletto s'harmonise parfaitement avec les élégantes portes des colonnes

ES_ La encimera de snack de Nogal Canaletto interactúa en perfecta armonía con las elegantes puertas de las columnas

DE_ Die Snack-Theke aus Canaletto-Walnut harmonisiert harmonisch mit den eleganten Türen der Säulen

RU_ Стойка для перекуса из ореха Каналетто гармонично взаимодействует с элегантными дверцами колонн

CH_ 卡纳莱托胡桃木饰面休闲台面与立柱传统门板相互辉映。

Clover Lux

IMPIALLACCIATO SPAZZOLATO MATERICO CON NODO ROVERE TABACCO FIAMMA VERTICALE | LACCATO OPACO FINITURA MALTA CON FONDO CEMENTO WHITE | TELAIO ALLUMINIO TITANIO CON VETRO BRONZO

ENG_Brushed textured veneered Oak with vertical Tobacco Flame Knot | Matte lacquered Malta Finish with White Cement Base | Titanium Aluminum frame with Bronze Glass

ES_Roble chapado cepillado texturizado con nudo de llama de tabaco vertical | Acabado de malta lacado mate con base de cemento blanco | Marco de aluminio titanio con vidrio bronce

FR_Chêne Plaqué Brossé texturé avec nœud en flamme de Tabac vertical | Finition Malta Laquée Mate avec Base de Ciment Blanc | Cadre en aluminium Titane avec Verre Bronze

DE_Gebürstete texturierte furnierte Eiche mit vertikaler Tabakflammenknoten | Matte Lackierte Malta-Finish mit weißem zementuntergrund | Titan-Aluminium-Rahmen mit Bronzeglas

RU_Щитовой шпонированный дуб с вертикальным узлом табака и пламенем | Матово-лакированная отделка мальтой с основанием из белого цемента | Титановая алюминиевая рама с бронзовым стеклом

CH_帶有垂直烟草火焰结的刷纹橡木饰面 | 带有白色水泥哑光烤漆饰面 | 钛铝框架的青铜玻璃



ENG_The shelves and glass-fronted cabinets illuminated by internal light amplify the warm tones of the wood, and ignite the composition of reflections and play of light

FR_Les étagères et les armoires vitrées éclairées par une lumière interne amplifient les tons chauds du bois et allument la composition de réflexions et de jeux de lumière

ES_Las estanterías y los armarios con puertas de vidrio iluminados con luz interna amplifican los tonos cálidos de la madera y encienden la composición de reflexiones y juegos de luz

DE_Die Regale und Glastürenschränke mit innerem Licht verstärken die warmen Töne des Holzes und entzünden die Komposition von Reflexionen und Lichtspielen

RU_Полки и стеклянные шкафы с подсветкой внутри усиливают теплые тона дерева и зажигают композицию отражений и игр света

CH_内部照明的玻璃门置物架和橱柜增强了木材的温暖色调, 并点燃了反射和光影组合



Le mensole ed i pensili con ante a vetro illuminati di luce interna amplificano i toni caldi del legno, e accendono la composizione di riflessi e giochi di luce.

Clover Bridge

**IMPIALLACCIATO SPAZZOLATO MATERICO
CON NODO ROVERE GRAFITE FIAMMA VERTICALE |
LACCATO OPACO FINITURA MALTA CON FONDO
CEMENTO MINK | TELAIO ALLUMINIO NERO CON
VETRO SATINATO**

ENG_Brushed Textured Veneer with Graphite Oak knot and vertical flame | Matte lacquered Malta Finish with Mink Cement base | Black Aluminum frame with Satin Glass

FR_Placage brossé texturé Avec noeud de chêne graphite et flamme verticale | Finition laquée mate malta avec base de ciment mink | Cadre en aluminium noir avec verre satiné

ES_Chapa de madera cepillada con textura Con nudo de roble grafito y llama vertical | Acabado mate lacado malta con base de cemento mink | Marco de aluminio negro con vidrio satinado

DE_Gebürstetes texturiertes Furnier mit Graphit-Eichenknoten und vertikaler flamme | Matt lackierte Malta-Finish mit Mink-zementbasis | Schwarzer aluminiumrahmen mit satinierem Glas

RU_Щеточная текстурированная шпонирующая древесина с графитовым узлом дуба и вертикальным пламенем | Матово лакированная отделка мальты с минковой цементной основой | Черный алюминиевый каркас с матовым стеклом

CH_刷痕贴面木饰板 带石墨橡木节和竖直火焰 | 哑光漆面马耳他石材饰面 带矿物基底 | 黑色铝框架, 带缎面玻璃



ENG_Storage cabinet and cupboard unit
The full-height door conceals a compartment that can contain useful appliances or be used simply as a handy pantry or storage space

FR_Placard buanderie et espace de rangement
La porte sur toute la hauteur en verre bronze et cadre en titane recèle un espace idéal pour contenir des électroménagers, ou pour servir de cellier ou de débarras

ES_Compartimiento de almacenamiento y despensa La puerta de altura total en vidrio bronce y marco de titanio oculta un compartimento que puede alojar útiles electrodomésticos o simplemente servir como cómodo espacio de despensa o almacenamiento

DE_Abstellraum und begehrter Vorratsschrank
Die durchgehende Tür aus Bronzeglas und Rahmen in Titan verbirgt einen Raum, der als Hauswirtschaftsraum für Elektrogeräte oder als Vorratskammer genutzt werden kann

RU_Подсобное отделение и кладовая
Створка во всю высоту, выполненная из титановой рамы и стекла бронзового цвета, скрывает отделение, в котором можно разместить бытовую технику. Его можно использовать также в качестве подсобного отсека или кладовой

CH_储藏柜与橱柜单元
金属钛边框的古铜色玻璃全高门后设有隐藏空间, 可放置有用的家用电器或仅用作方便的茶水间或储物间。

Cabina ripostiglio e vano dispensa

L'anta a tutta altezza in vetro satinato cela un vano che può contenere utili elettrodomestici, o più semplicemente essere un comodo spazio adibito a dispensa o ripostiglio





Finiture

Finishes
 finitions
 acabados
 Ausführungen
 отделки
 饰面

Oltre

spessore anta 22mm
 apertura Lux / Neck / Bridge

Forte, moderna, tecnologicamente avanzata. Una cucina che fa della materia pura il suo asso vincente. Composizioni fortemente scenografiche e dettagli studiati per esaltare al meglio il vivere di oggi.

ENG_Oltre door thickness 22 mm, Lux / Neck / Bridge opening
 Strong, modern and technologically advanced. A kitchen of substance which wins you over with the purity of its materials. Spectacularly-attractive compositions and carefully-crafted details for a modern lifestyle.

FR_Oltre épaisseur porte 22 mm, ouverture Lux / Neck / Bridge
 Solide, moderne, technologiquement avancée. Une cuisine qui fait de la matière pure son atout gagnant. Des compositions fortement scénographiques et des détails pensés pour accompagner au mieux le mode de vie actuel.

ES_Oltre espesor puerta 22 mm, apertura Lux / Neck / Bridge
 Fuerte, moderna y tecnológicamente avanzada. Una cocina que hace de la materia pura su carta ganadora. Composiciones fuertemente escenográficas y detalles diseñados para mejorar al máximo la vida actual.

DE_Oltre Stärke Front 22 mm, Griffart Lux / Neck / Bridge
 Markant, modern, technologisch fortgeschritten. Eine Küche, die auf reine Materie setzt. Ausdrucksstarke Kompositionen und durchdachte Details, zugeschnitten auf den heutigen Lebensstil.

RU_Oltre толщина створки 22 мм, система открывания: Lux/Neck/Bridge
 Усовершенствованная, современная, технологичная. Кухня, в которой акцент сделан на чистые материалы. Декоративные композиции и детали разработаны, чтобы улучшить современную жизнь.

CH_Oltre柜门厚度22 mm, Lux / Neck / Bridge 开门
 一款坚固, 现代化, 技术先进的厨房, 采用纯粹的材质赢得您的青睐。美轮美奂的构图和精心打造的细节, 打造现代生活系列厨房。

**Oltre
Neck**

**FINITURA MALTA OLD BLACK | ROVERE
BIANCO INVECCHIATO | TOP FENIX NERO
INGO | PIANO SNACK ROVERE BIANCO
INVECCHIATO**

ENG_ Old black mortar finish | Aged White Oak |
Black Ingo Fenix top | Aged White Oak snack shelf

FR_ Finition en chaux noire ancienne | Chêne
blanc vieilli | Plateau en Fenix noir Ingo | comptoir
d'en-cas en chêne blanc vieilli

ES_ Acabado en cal negro antiguo | Roble blanco
envejecido | Encimera de Fenix negro Ingo |
Encimera de snack de Roble Blanco envejecido

DE_ Alter schwarzer Mörtel-Finish | Gealterte
weiße Eiche | Schwarze Ingo Fenix-oberseite |
Gealtertes weißes Eichen-snack-Regal

RU_ Старая черная отделка известью |
Отбеленный дуб с эффектом старения |
Черная вершина Инго Феникс | Старенная
отбеленная дубовая полка для закусок

CH_ 做旧黑色砂浆饰面 | 老白橡木 |
黑色Ingo Fenix台面 | 老白橡木休闲台面



Oltre Neck

**ROVERE JUTA INVECCHIATO | LACCATO
CRETA OPACO | ANTA IN VETRO CASTORO
LUCIDO | TOP FENIX CASTORO |
PIANO SNACK ROVERE JUTA INVECCHIATO**

ENG Aged Jute Oak | matte Chalk lacquer |
glossy Castor glass door | Castor Fenix top |
Aged Jute Oak snack shelf

FR Chêne Jute Vieilli | laqué Craie mat | porte
en verre Castor brillant | plateau en Fenix Castor |
Étagère à snack en chêne Jute vieilli

ES roble Jute envejecido | laca Creta mate |
puerta de vidrio Castor brillante | encimera
Fenix Castor | encimera de snack de roble Jute
envejecido

DE Gealterte Jute-Eiche | Mattlack Kreide |
glänzende Castor-Glastür | Castor-Fenix-
oberseite | gealterte Jute-Eiche-snackregal

RU Старенный дуб Жута | Матовая
меловая лаковая отделка | Глянцевая
стеклянная дверь Castor | Верхняя крышка
Castor Fenix | Старенная дубовая полка
для закусок Жута

CH 做旧黄麻橡木 | 哑光粉笔烤漆 |
光面Castor玻璃门 | Castor Fenix台面 |
做旧黄麻橡木带点心支架



ENG The aged Jute Oak characterizes the doors
of the base units, the snack top, and the veneered
containers of the Air wall cabinets

FR Le chêne vieilli Jute caractérise les portes
des meubles de base, l'étagère à snack et les
contenants plaqués des armoires murales Air

ES El roble Jute envejecido caracteriza las
puertas de los muebles de base, la encimera de
snack y los contenedores enchapados de los
armarios de pared Air

DE Die gealterte Jute-Eiche prägt die Türen der
Basis-Einheiten, die Snack-Oberfläche und die
furnierten Container der Air-Wandschränke

RU Старенный дуб Жута характеризует
двери базовых блоков, поверхность для
закусок и шпонированные контейнеры
настенных шкафов Air

CH 老化的黄麻橡木是基本单元门、珍珠感台面和空
气壁柜的贴面完全融合的特征



**Il Rovere Juta invecchiato
caratterizza le ante delle
basi, il piano snack ed i
contenitori impiallacciati
dei pensili Air**

Oltre Bridge

Materia e
colore
binomio
senza
tempo



**ROVERE CORTECCIA INVECCHIATO |
VETRO CASTORO LUCIDO |
LACCATO CRETA OPACO |
TOP CASTORO FENIX**

ENG_Timeless material and color combination
Aged Bark Oak | Glossy Castor Glass | Matte
Castor Lacquer | Castor Fenix Top

**FR_Combinaison intemporelle de matière et de
couleur**
Chêne écorce vieilli | verre Castor brillant | laque
Castor mate | plateau en Fenix Castor

ES_Combinación atemporal de material y color
Roble corteza envejecido | Vidrio Castor brillante |
Laca Castor mate | Encimera de Fenix Castor

DE_Zeitlose Material- und Farbkombination
Gealterte Rinden-Eiche | Glänzendes Castor-Glas |
Mattes Castor-Lack | Castor-Fenix-Oberseite

**RU_Временная комбинация материала и
цвета** Старенный кора дуба | Глянцевое
стекло Castor | Матовая лаковая отделка
Castor | Верхняя крышка Castor Fenix

CH_永恒经典的材料及颜色组合
陈年橡木 | Castor亮面玻璃 | Castor哑光烤漆
Castor Fenix台面





Finiture

Finishes
finitions
acabados
Ausführungen
отделки
饰面

Gallery

spessore anta 24mm
apertura con maniglia

Una interpretazione in chiave contemporanea per una collezione che coniuga un'anta a telaio di forte carattere all'anta liscia, coordinata nella finitura ed impreziosita da colonne con luci ed ante a vetro con telaio in metallo

ENG_Gallery door thickness 24 mm, handle opening
A contemporary interpretation for a collection that combines a strong framed door with a smooth coordinated finish, embellished with columns with lights and glass doors with metal frames

FR_Gallery épaisseur porte 24mm ouverture avec poignée
Une interprétation contemporaine pour une collection qui marie une porte à cadre forte avec une finition lisse coordonnée, embellie avec des colonnes avec des lumières et des portes en verre avec des cadres en métal

ES_Gallery espesor puerta 24 mm, apertura con tirador
Una interpretación contemporánea para una colección que combina una puerta con marco de fuerte carácter con una superficie lisa coordinada, embellecida con columnas con luces y puertas de vidrio con marcos de metal

DE_Eine zeitgemäße Interpretation für eine Kollektion, die eine starke Rahmen-Tür mit einer glatten koordinierten Oberfläche kombiniert, verziert mit Säulen mit Lichtern und Glstüren mit Metallrahmen

RU_Gallery толщина створки 24 мм, система открывания: ручка
Современная интерпретация для коллекции, которая сочетает прочную дверь в раме с гладкой координированной отделкой, украшенную колоннами с освещением и стеклянными дверями с металлическими рамами

CH_Gallery柜门厚度24 mm, 把手开门
现代的解释, 将强烈的框架门与协调的光滑表面相结合, 以带灯柱和金属框架的玻璃门为点缀的收藏品

Gallery

**LACCATO OPACO LAVA | TELAIO NERO
CON VETRO FUME' | LACCATO BISTRO |
KERLITE PIETRA GREY**

ENG_Matte Lava lacquer | Black frame with
smoked glass | Bistro lacquer | Kerlite stone grey

FR_laque mate Lave | cadre Noir avec verre
fumé | laque Bistro | Pierre grise Kerlite

ES_laca mate Lava | Marco negro con vidrio
ahumado | Laca bistro | Kerlite piedra gris

DE_mattlack Lava | Schwarzer Rahmen mit
rauchglas | Bistro-lack | Kerlite-Stein grau

RU_Матовая лаковая отделка лава | Черный
каркас с дымчатым стеклом | Бистро-лак |
Керлайт песочно-серый

CH_ 哑光熔岩漆 | 带烟雾玻璃的黑色框架 | Bistro漆 |
Kerlite灰色石头



Gallery

L'eclettico grigio nella tonalità Lava crea una cucina con un'atmosfera calda e avvolgente, per un vivere quotidiano all'altezza dei propri sogni

ENG_The eclectic grey in Lava shade creates a kitchen with a warm and cozy atmosphere, for a daily life that lives up to your dreams

FR_Le gris éclectique dans la nuance Lava crée une cuisine avec une atmosphère chaleureuse et confortable, pour une vie quotidienne à la hauteur de vos rêves

ES_El gris ecléctico en tonalidad Lava crea una cocina con una atmósfera cálida y acogedora, para una vida cotidiana que esté a la altura de tus sueños

DE_Das eklektische Grau in Lava-Farbe schafft eine Küche mit einer warmen und gemütlichen Atmosphäre, für ein tägliches Leben, das Ihren Träumen gerecht wird

RU_Эклектический серый в оттенке Lava создает кухню с теплой и уютной атмосферой, для повседневной жизни, соответствующей вашим мечтам

CH_多样的灰色色调 Lava 创造了一个具有温暖舒适氛围的厨房, 实现您梦想的日常生活





Finiture

Finishes
 finitions
 acabados
 Ausführungen
 отделки
 饰面

Creativa

spessore anta pensile 16mm
 spessore anta basi e colonne 32mm
 presa integrata

Geometrie in movimento che rendono unica la tua cucina. CREATIVA è un programma di arredo per chi vuole che il proprio spazio abitativo abbia la caratteristica di essere unico ed esclusivo. Giochi di colori, di materiali e di forme per una creatività senza fine.

ENG_Creativa wall-unit door thickness: 16 mm column and base-unit door thickness: 32 mm
 built-in grip
 Mobile geometric forms that make your kitchen unique. CREATIVA is a furnishing programme for people who desire a unique, exclusive living space. The interplay of colours, materials and forms reflects a boundless creativity.

FR_Creativa épaisseur porte élément haut 16 mm épaisseur porte éléments bas et colonnes 32 mm
 prise intégrée
 Des géométries en mouvement qui rendent votre cuisine unique. CREATIVA est un programme d'aménagement destiné aux personnes qui cherchent un caractère unique et exclusif pour leur logement. Des jeux de couleurs, de matières et de formes pour une créativité sans fin.

ES_Creativa espesor puerta mueble alto 16 mm espesor puerta muebles bajos y columnas 32 mm
 tirador integrado
 Geometrías en movimiento que hacen que tu cocina sea única. CREATIVA es un programa de decoración para quienes aspiran a tener un hogar único y exclusivo. Juegos de colores, materiales y formas para una creatividad sin fin.

DE_Creativa Stärke Front Hängeschrank 16 mm Stärke Front Unterschränke und Hochschränke 32 mm
 integrierter Griff
 Geometrien in Bewegung, die Ihre Küche einzigartig machen. CREATIVA ist ein Einrichtungsprogramm für alle, die den eigenen Wohnraum einzigartig und exklusiv gestalten wollen. Ein Spiel mit Farben, Materialien und Formen für unbegrenzte Kreativität.

RU_Creativa толщина створки навесного шкафа 16 мм, толщина створки тумб и шкафов-пеналов 32 мм
 встроенная ручка
 Благодаря меняющимся геометрическим формам ваша кухня становится уникальной. CREATIVA — это мебель для тех, кто хочет придать своему жилищу неповторимость и эксклюзивность. Игра цветов, материалов и форм предоставляет полную свободу для вашей фантазии.

CH_Creativa 墙柜门厚度: 16 mm 柱形柜和地柜门厚度: 32 mm
 嵌入式把手
 可移动的几何形橱柜, 让您的厨房独一无二。CREATIVA系列橱柜设计方案, 为您打造独特、专属的生活空间。颜色、材料和形式的结合体现出无限创造力。

Creativa

MALTA LAVAGNA | LAVA OPACO | VETRO SATINATO LAVAGNA | TOP VETRO LAVAGNA E IMPIALLACCIATO ROVERE COGNAC CON NODINI

ENG_slate-grey mortar | matt lava grey | slate-grey frosted glass | top slate-grey glass and veneered cognac oak with knots

FR_enduit tableau noir | lave opaque | verre satiné tableau noir | plan verre tableau noir et plaqué chêne cognac avec nœuds

ES_mortero pizarra | lava mate | vidrio satinado pizarra | encimera vidrio pizarra y chapado roble coñac con nudos

DE_Mörtel Schiefergrau | Lavagrau matt | Glas satiniert Schiefergrau | Arbeitsplatte Glas Schiefergrau und furniert Eiche Cognac astig

RU_малта "лайфборд" | матовый лава | матовое сатинированное стекло "лайфборд" | верхняя часть из стекла "лайфборд" и венге с коньячным оттенком и узорами

CH_石灰板砂浆 | 哑光熔岩 | 磨砂石灰板玻璃 | 石灰板玻璃台面和具有酒红色和结节的橡木贴面

La libreria interparete si integra perfettamente con il blocco delle colonne, creando così un filtro che separa l'ambiente cucina da quello del living

ENG_The dividing shelves blend in magnificently with the tall units, creating an elegant partition between the kitchen zone and the living area.

FR_La bibliothèque séparatrice de pièce s'intègre parfaitement au bloc colonnes, créant ainsi un filtre qui sépare l'espace cuisine de celui du séjour

ES_La librería interpared se integra perfectamente con el bloque de columnas creando un filtro que separa la cocina de la sala de estar

DE_Das Zwischenwandregal integriert sich perfekt in den Hochschrankblock und schafft eine Raumteilung zwischen Küche und Wohnraum.

RU_Стеллажный шкаф-перегородка идеально интегрируется с блоком пеналов, создавая своеобразный фильтр, отделяющий кухню от гостиной

CH_隔板架与高立柜的完美组合,形成厨房和客厅间的优雅隔断。



IN CUCINA

COLLEZIONE MODERNA

Living system

Modern living-system collection

Collection moderne living system

Colección moderna living system

Kollektion Modern Living-System

Современная коллекция системы living

现代生活方式系列

SOLUZIONI LINEARI

Linear solutions
Solutions linéaires
Soluciones lineales
Lineare Lösungen
Линейные решения
线性解决方案

SOLUZIONI INTEGRATE

Integrated solutions
Solutions intégrées
Soluciones integradas
Einbaulösungen
Встроенные решения
综合解决方案

SISTEMI A SPALLA

Side panel systems
Systèmes à montants
Sistemas con soporte
Systeme mit Seitenplatte
Системы с задними стенками
侧板系列

LIBRERIA INTERPARETE

Dividing shelves
Bibliothèque séparatrice de pièce
Libreria interpared
Zwischenwandregal
Стеллажный шкаф-перегородка
隔板架

LIBRERIA CON MONTANTI IN METALLO

Bookcase with metal uprights
Bibliothèque à montants en métal
Libreria con montantes de metal
Regal mit Metallständern
Стеллажный шкаф с металлическими стойками
金属支架书柜

MADIE

Sideboards
Buffets
Artesas
Anrichten
Напольные шкафы
餐具柜

Soluzioni lineari

Unica

PHAGOS NUVOLA FINITURA CHISELLED | DOVE GREY | TELAIO SILVER DARK E VETRI FUMÉ SATINATI

ENG_Chiselled finish Phagos Nuvola | Dove Grey | Silver Dark frame and satin smoked glass

ES_Acabado cincelado Phagos Nuvola | Gris Paloma | Marco Silver Dark y vidrio satinado ahumado

RU_Рельефная отделка Phagos Nuvola | Серый голубь | Рама Silver Dark и сатинированное дымчатое стекло

FR_Finition ciselée Phagos Nuvola | Gris Tourterelle | Cadre Silver Dark et verre fumé satiné

DE_Gehämmerter Phagos Nuvola-Finish | Taubengrau | Silver Dark Rahmen und satiniertes Rauchglas

CH_凿花饰面Phagos Nuvola | 鸽灰色 | 银暗色边框和磨砂烟灰玻璃



Elementi modulari Unicode con montanti in metallo si integrano nel living con i pensili tradizionali, con anta in pannello e a vetro

ENG_Unicode modular elements with metal uprights integrate into the living area with traditional wall cabinets, featuring panel and glass doors

FR_Les éléments modulaires Unicode avec montants métalliques s'intègrent dans le salon avec des placards muraux traditionnels, comprenant des portes en panneau et en verre

ES_Los elementos modulares Unicode con montantes de metal se integran en la sala de estar con armarios de pared tradicionales, con puertas de panel y vidrio

DE_Unicode-Modulelemente mit Metallstützen integrieren sich in den Wohnbereich mit traditionellen Wandregalen mit Paneel- und Glastüren

RU_Модульные элементы Unicode с металлическими стойками интегрируются в жилую зону с традиционными настенными шкафами, включая панельные и стеклянные двери

CH_Unicode 模块化元素带金属立柱,与传统的墙柜相结合,具有面板和玻璃门,可以融入客厅

Soluzioni lineari e sistema a spalla

Immagina Wood

**LIBRERIA A SPALLA LACCATO LINO
OPACO | BASI A TERRA MELAMINICO
ECRU***

ENG_Linen lacquered wall bookcase | Matte
finish | Melamine ground bases | Ecrú

ES_Librería de pared lacada en lino | Acabado
mate | Bases de suelo de melamina | Color
crudo

RU_Льняная лакированная стенная
книжная полка | Матовая отделка |
Основания на меламиновом основании |
Экрю

FR_Bibliothèque murale laquée lin | Finition mate
| Bases au sol en mélaminé | Écrú

DE_Leinwandlackierte Wandbuchregal | Matte
Oberfläche | Melaminboden-Basen | Ecrú

CH_亚麻漆墙壁书架 | 哑光饰面 | 三聚氰胺基地座 |
淡黄色



**La libreria
si fonde
cromaticamente
con la parete,
creando un gioco
di vuoti e pieni**

ENG_The bookcase blends chromatically
with the wall, creating a play of empty and
full spaces

FR_La bibliothèque se fond chromiquement avec
le mur, créant un jeu de pleins et de vides

ES_La librería se funde cromáticamente con la
pared, creando un juego de vacíos y llenos

DE_Das Bücherregal verschmilzt chromatisch
mit der Wand und schafft ein Spiel von leeren und
vollen Räumen

RU_Книжный шкаф хроматически
сливается с стеной, создавая игру
пустоты и наполнения

CH_书架与墙面色彩融为一体，营造出一种空与满的
空间氛围。

Soluzioni lineari

Luna

ROVERE GRIGIO REALE | LACCATO CENERE

ENG_royal grey oak | ash lacquer

DE_Eiche Königsgrau | lackiert Aschgrau

FR_chêne gris royal | laqué cendre

RU_дуб королевский серый | лак пепельный

ES_roble gris real | lacado ceniza

CH_皇家灰橡木 | 白蜡木漆面



Vertical line libreria con struttura in metallo in controspinta

ENG_Vertical line
bookshelves with metal frame creating a counter-
thrust

FR_Vertical line
bibliothèque avec structure en métal en contre-
poussée

ES_Vertical line
librería con estructura metálica en contraempuje

DE_Vertical Line
Regal mit Metallstruktur und Klemmstangen

RU_Vertical line
стеллажный шкаф с металлической
конструкцией распорки

CH_Vertical line
该款书架相互垂直的金属框架形成一种反推力, 保证
其稳固不倾倒。

Soluzioni dining

Round

**OLMO TABACCO ANTA RAYE |
VERDE BERILLO**

ENG_Elm tobacco Raye door | Beryl green

FR_Porte Raye en orme tabac | Vert Béryl

ES_Puerta Raye en olmo tabaco | Verde berilo

DE_Raye Tür aus Tabak-Elm | Beryllgrün

RU_Дверь Raye из табачного ольха |
Бирюзово-зеленый

CH_烟草色线性门板 | 绿松石色

Le madie con anta Raye vestono con classe il dining

ENG _The Raye door sideboards elegantly dress up the dining area

FRA _Les bahuts à porte Raye habillent élégamment la salle à manger

ES _Los aparadores con puerta Raye visten elegantemente el comedor

DE _Die Sideboards mit Raye-Tür kleiden den Essbereich elegant

RU _Комоды с дверцей Raye элегантно одевают обеденную зону

CH _门的柜子优雅地装饰了用餐区

Composizione lineare e libreria interparete Tower hi-line

Luna

STRUTTURA NERO E MENSOLE VETRO
FUME' | ROVERE MORESCO FIAMMA
ORIZZONTALE | LACCATO FUMO

ENG_ Linear composition with Tower hi-line
partition bookcase
Black structure and smoked glass shelves |
horizontal flame Moresco Oak | smoke lacquered

FR_ Composition linéaire avec étagère de
séparation Tower hi-line
Structure Noire et étagères en verre fumé | chêne
Moresco à flamme horizontale | laqué Fumé

ES_ Composición lineal con estantería de
separación Tower hi-line
Estructura negra y estantes de vidrio ahumado
| roble moresco con llama horizontal | lacado
ahumado horizontal | laqué fumé

DE_ Lineare Komposition mit Tower hi-line
trennwand bibliothek
Schwarze struktur und Rauchglasregale |
horizontale Flamme Moresco-Eiche | rauchlackiert

RU_ Линейная композиция с библиотекой-
перегородкой Tower hi-line
черная конструкция и полки из курчавого
стекла | горизонтальный пламя из дуба
Мореско | курчавый лак

CH_ 带有 Tower hi-line 隔板图书馆的线性组合
黑色结构和烟熏玻璃架 | 横向火焰莫雷斯科橡木 |
烟雾漆

ENG_ The metal partition bookcase separates
spaces with lightness

FR_ L'étagère métallique inter-murs sépare les
espaces avec légèreté

ES_ La estantería metálica inter-pared separa los
espacios con ligereza

DE_ Das Metall-Inter-Wand-Regal trennt Räume
mit Leichtigkeit

RU_ Металлическая межстенная полка
легко разделяет помещения

CH_ 金属墙间置物架轻松分隔空间



La libreria interparete in metallo separa gli ambienti con leggerezza



Soluzioni lineari libreria con montanti in metallo e interparete

Immagina



**MELAMINICO VERDE MARINO |
MELAMINICO MALTA BIANCO CRISTALLO |
BIANCO OPACO**

ENG_ Linear solutions
bookcase with metal uprights and partition
Navy green melamine | crystal-white mortar
melamine | matt white

FR_ Solutions linéaires
bibliothèque à montants en métal et séparatrice
Mélaminé vert marine | mélaminé enduit blanc
cristal | blanc mat

ES_ Soluciones lineales
librería con montantes de metal e interpared
Melaminico verde marino | melamina mortero
blanco cristal | blanco mate

DE_ Lineare Lösungen
Regal mit Metallständern und Trennwand
Marinegrüne Melamin-Oberfläche | Melamin
Mörtel Kristalweiß | Weiß matt

RU_ Линейные решения - книжный шкаф с
металлическими стойками и межстенкой.
Зеленый меламин, белый меламин
"кристальный белый", матовый белый

CH_ 线性解决方案-金属立柱和墙体之间的书架。海
军绿色三聚氰胺基材料, 白色晶体三聚氰胺基材料,
哑光白色



Soluzioni integrate

Luna

**ROVERE NATUR SPAZZOLATO | LACCATO
MALTA CON FONDO CEMENTO BIANCO |
MELAMINICO BIANCO**

ENG_brushed natural oak | mortar lacquer with
white cement base | white melamine

DE_Eiche Natur gebürstet | lackiert Mörtel mit
Untergrund Zement Weiß | Melamin Weiß

FR_chêne nature brossé | laqué enduit avec fond
béton blanc | mélaminé blanc

RU_дуб натуральный брашированный |
лакировка с эффектом строительного
раствора и фоном «белый цемент» |
меламиновое покрытие белое

ES_roble natur cepillado | lacado mortero con
fondo cemento blanco | melamina blanca

CH_天然拉丝橡木 | 白色水泥基底砂浆漆面 | 白色
三聚氰胺板



Sfrutta una parete ad angolo per integrare cucina e living

ENG_ Take full advantage of an angled wall to
integrate the kitchen and living area

FR_ Tirez parti d'un mur à angle sortant pour
intégrer cuisine et séjour

ES_ Disfruta de una pared en ángulo para integrar
la cocina y la sala de estar

DE_ Nutzen Sie eine Wand, die eine Ecke bildet, um
Küche und Wohnzimmer zu vereinen.

RU_ Используйте угловую стену для
интеграции кухни и гостиной

CH_ 充分利用墙面转角, 将厨房和客厅融为一体。

Soluzioni integrate

Round

SABBIA TENUE | ELEMENTI A GIORNO E LIBRERIA CODE CON MONTANTI IN GHISA E RIPIANI IN SABBIA TENUE | PIANO ESTRAIBILE DESK

ENG_ Integrated solutions
Light sand | Open elements and Code library with cast iron uprights and Light Sand shelves | Pull-out Desk

FR_ Solutions intégrées
Sable clair | Éléments ouverts et bibliothèque Code avec montants en fonte et étagères en sable clair | bureau coulissant Desk

ES_ Soluciones integradas
Arena clara | Elementos abiertos y estantería Code con montantes de hierro fundido y estantes en arena clara | Escritorio extensible Desk

DE_ Integrierte Lösungen
Hell Sand | Offene Elemente und Code-Bücherregal mit Gussrohrständern und Hell Sand-Regalen | Ausziehschreibtisch Desk

RU_ Интегрированные решения
Светлый песок | Открытые элементы и библиотека Code с литыми стойками и полки из светлого песка | Выдвижной письменный стол

CH_ 集成解决方案
浅沙 | 开放元素和 Code 图书馆, 铸铁支架和浅沙货架 | 可拉伸式书桌



Una soluzione living che nasconde la possibilità di una postazione di lavoro a scomparsa totale.

ENG_ A living solution that conceals the possibility of a completely hidden workstation

FR_ Une solution de salon qui cache la possibilité d'un poste de travail complètement dissimulé

ES_ Una solución de sala de estar que oculta la posibilidad de una estación de trabajo completamente escondida

DE_ Eine Wohnzimmerlösung, die die Möglichkeit eines vollständig versteckten Arbeitsplatzes verbirgt

RU_ Решение для гостиной, которое скрывает возможность полностью скрытой рабочей станции

CH_ 客厅解决方案, 隐藏了完全隐藏的工作站的可能性



Sistemi a spalla e libreria interparete

Oltre

LIBRERIA A SPALLA LACCATO CRETA

ENG_Creta lacquered bookcase.

DE_Creta lackierte Bücherregal

FR_Étagère laquée en Crète

RU_Полка для книг в Крите с лаковым покрытием

ES_Estantería lacada en Creta

CH_烟草色线性门板|绿松石色



Mobili componibili

Per ogni cucina il suo mobile dallo stile unico

ENG Modular furniture
Inimitably stylish furniture for all kitchens

FR Meubles modulaires
À chaque cuisine son meuble au style unique

ES Muebles modulares
Para cada cocina su mueble de estilo único

DE Möbelprogramm
Für jede Küche das passende Möbel im
einzigartigen Stil.

RU Компонуемая мебель
У каждой кухни есть свой неповторимый
стиль

CH 模块化家具
适用于所有厨房的时尚家具



STYLE
Modello Luna



PLAN

Modello Immagina e Clover

ENG Immagina and Clover model
FR Modèles Immagina et Clover
ES Modelo Immagina y Clover

DE Modell Immagina und Clover
RU Модели Immagina и Clover
CH Immagina和Clover款式



STYLE-R

Modello Round

ENG Round model
FR Modèle Round
ES Modelo Round

DE Modell Round
RU Модель Round
CH Round款式



Mobile di finitura SIDE Modello Round, Luna e Immagina

ENG Finishing unit
Round, Luna and Immagina model
FR Meuble de finition
Modèles Round, Luna et Immagina
ES Mueble de acabado
Modelo Round, Luna e Immagina
DE Ergänzungsmöbel
Modell Round, Luna und Immagina
RU Мебель с отделкой
Модели Round, Luna и Immagina
CH 饰面部分
Round, Luna和Immagina款式

COLLEZIONE

Classico- Contemporanea

Classic Contemporary
Classique Contemporaine
Clásica Contemporánea
Klassik Zeitgemäß
Классика Современный стиль
经典当代

186 AGNESE
BRIDGE

192 CLAUDIA
BRIDGE

176 FLAVOUR
BRIDGE - NECK

198 LAURA
BRIDGE

212 PANTHEON
BRIDGE

220 PROVENZA
BRIDGE

204 VERONICA
BRIDGE



Finiture

Finishes
 finitions
 acabados
 Ausführungen
 отделки
 饰面

Flavour

spessore anta 24 mm

Flavour, il punto d'incontro tra stile classico e contemporaneo. Una cucina che sa lasciarsi interpretare secondo diversi stili e gusti estetici, senza mai perdere in originalità, eleganza ed esclusività. I materiali pregiati la rendono solida e affidabile, mentre il carattere poliedrico fa sì che possa essere amata in vesti diverse.

ENG_Flavour door thickness 24 mm

Flavour, the meeting point of classic and contemporary styles. A kitchen that can be interpreted according to various styles and looks, without compromising its originality, elegance and exclusivity. The precious materials make it solid and reliable, while its polyhedral character allows it to be enjoyed in different styles.

FR_Flavour épaisseur porte 24 mm

Flavour, point de rencontre entre style classique et style contemporain. Une cuisine à interpréter au gré des styles et des goûts esthétiques, qui ne perd jamais de son originalité, de son élégance et de son exclusivité. Des matériaux de prestige la rendent solide et fiable tandis que son caractère polyédrique fait qu'on l'aime quel que soit l'aspect qu'elle revêt.

ES_Flavour espesor puerta 24 mm

Flavour, punto de encuentro entre estilo clásico y contemporáneo. Una cocina que se deja interpretar según diferentes estilos y gustos estéticos, sin nunca perder originalidad, elegancia y exclusividad. Los materiales preciados la hacen sólida y fiable, mientras que su carácter poliedrico le permite asumir diferentes aspectos.

DE_Flavour Stärke Front 24 mm

In Flavour vereinen sich klassischer und zeitgemäßer Stil. Eine Küche, die nach verschiedenen stilistischen und ästhetischen Vorlieben interpretiert werden kann, ohne je an Originalität, Eleganz und Exklusivität einzubüßen. Die edlen Materialien machen sie solide und zuverlässig; ihre Vielseitigkeit bietet für jeden Geschmack das richtige Design.

RU_Flavour толщина створки 24 мм

Flavour: слияние классического и современного стилей. В этой кухне удачно сочетаются различные стили и эстетические подходы, что подчеркивает ее оригинальность, элегантность и эксклюзивность. Высококачественные материалы придают гарнитуру прочность и надежность, а благодаря многогранности дизайна он легко впишется в различные интерьеры.

CH_Flavour柜门厚度24mm

Flavour系列, 将经典与现代风格融合起来。该系列厨房以其不同风格和外观, 诠释出它的原创性、优雅性和独特性。采用珍贵材料以实现坚固耐用的目的, 且其多样化特点可让您尽享不同种类风格。

LACCATO OPACO GRIGIO QUARZO | ANTE TELAIO ALLUMINIO OTTONE VETRO EXTRACHIARO | ALLUMINIO FINITURA BRONZO ANTICATO | SNACK ROVERE NUVOLA | TOP MARMO BRECCIA IMPERIALE LUCIDO | LAMINATO DARK FIN. MN

ENG_ matt quartz grey lacquer | door frame in brass aluminium extra-clear glass | antique bronze aluminium finish | snack bar cloud oak | top glossy imperial pebble marble | dark fin. laminate MN

FR_ laqué mat gris quartz | portes cadre aluminium laiton verre extra-clair | aluminium finition bronze vieilli | snack chêne nuvola | plan marbre breccia impérial brillant | stratifié dark fin. MN

ES_ lacado mate gris cuarzo | puertas marco aluminio latón vidrio extraclaro | aluminio acabado bronce envejecido | snack roble nube | encimera mármol breccia imperial brillante | laminado dark ac. MN

DE_ Lackiert matt Quarzgrau | Front Alu-Rahmen Kupfer extraklares Glas | Aluminium Ausführung antikisiertes Bronze | Theke: Eiche Wolke | Arbeitsplatte: Marmor Breccia Imperiale Hochglanz | Laminat Dark Ausf. MN

RU_ матовый лак серый кварц | створка с алюминиевой рамой, окрашенная под латунь, ультрапрозрачное стекло | алюминий с отделкой под бронзу с эффектом состаренности | снеговая столешница: дуб с эффектом облаков | столешница: мрамор брекчия империял глянецый | ламинат темный с отделкой MN

CH_ 亚光石英灰色漆面 | 铜铝门框, 超透明玻璃 | 传统铜色铝饰面 | 云纹橡木餐台 | 操作台面: 光亮皇家卵石大理石板 | MN 深色饰面层压板

Flavour



Flavour

**FRASSINO NEBBIA | VETRO FUMÉ |
SILVER DARK | TOP LAMINATO IMPERIAL
BLACK FIN. KER**

ENG_fog ash | tinted glass | dark silver | top
Imperial laminate black fin. Ker
DE_Esche Wolke | Rauchglas | Silver Dark |
Arbeitsplatte Laminat Imperial Black Ausf. Ker

FR_frêne brouillard | verre fumé | silver dark | plan
stratifié noir Impérial fin. Ker
RU_ясень оттенка туман | дымчатое
стекло | темное серебро | столешница
ламинат черный империял с отделкой Ker

ES_fresno niebla | vidrio ahumado | silver dark
encimera: laminado Imperial black ac. Ker
CH_雾灰 | 有色玻璃 | 深银灰色 | 操作台面: 皇家黑
色饰面Ker层压板



Flavour

FRASSINO GRIGIO LAVA | VETRO FUMÈ | PIANO SNACK FENIX NERO | TOP LAMINATO BIANCO ZARA FINITURA KER

ENG_lava grey ash | tinted glass | snack bar Black fenix | top white laminate Zara fin. Ker

FR_frêne gris lave | verre fumé | snack Fenix noir | plan stratifié blanc Zara fin. Ker

ES_fresno gris lava | vidrio ahumado | encimera de snack Fenix negro | encimera laminado blanco Zara ac. Ker

DE_Esche Lavagrau | Rauchglas | Theke: Fenix schwarz | Arbeitsplatte: Laminat Weiß Zara Ausf. Ker

RU_ясень серая лава | дымчатое стекло | снековая столешница: Fenix черный | столешница: ламинат белый зара с отделкой Ker

CH_熔岩灰白蜡木 | 有色玻璃 | 餐台: Fenix黑色 | 操作台面: 白色Zara饰面Ker层压板





**Finiture**

Finishes
 finitions
 acabados
 Ausführungen
 отделки
 饰面

Agnese

spessore anta 24 mm

Un classico contemporaneo che unisce la grazia ed i raffinati dettagli delle ante a telaio con la minimale pulizia delle ante lisce. Una cucina che riesce ad interpretare da vera protagonista qualsiasi scenografia

ENG_Agnese thickness 24

A contemporary classic that combines the grace and refined details of framed doors with the minimal clean lines of smooth doors. A kitchen that succeeds in being the true protagonist of any set design

FR_Agnese épaisseur 24

Un classique contemporain qui allie la grâce et les détails raffinés des portes à cadre avec la netteté minimale des portes lisses. Une cuisine qui réussit à être le vrai protagoniste de tout décor

ES_Agnese espesor 24

Un clásico contemporáneo que combina la elegancia y los detalles refinados de las puertas con marco con la limpieza minimalista de las puertas lisas. Una cocina que logra ser el verdadero protagonista de cualquier escenario

DE_Agnese Stärke 24

Ein zeitgenössischer Klassiker, der die Anmut und die raffinierten Details von Rahmentüren mit der minimalistischen Sauberkeit von glatten Türen kombiniert. Eine Küche, die es schafft, der wahre Protagonist jeder Set-Design zu sein

RU_Agnese толщина 24

Современный классический дизайн, объединяющий изящество и изысканные детали дверей с рамкой с минимальной чистотой гладких дверей. Кухня, которая становится настоящим главным героем любого сценария.

CH_Agnese厚度24mm

一款当代经典，将带框门的优雅和精致细节与平滑门的极简洁净线条相结合。一款成功成为任何布景真正主角的厨房

Agnese

**BIANCO ASSOLUTO | LACCATO BRONZO
BRUNITO | TELAIO ALLUMINIO
VERNICIATO NERO VETRO BRONZO |
TOP DEKTON ENTZO**

ENG_Absolute White | Burnished Bronze lacquer
| aluminum frame painted Black with Bronze Glass
| Dekton Entzo top

FR_Blanc absolu | laque Bronze Bruni | cadre en
aluminium peint en Noir en verre Bronze | plateau
Dekton Entzo

ES_Blanco Absoluto | laca Bronce Brunito |
marco de aluminio pintado en Negro con vidrio
Bronce | encimera Dekton Entzo

DE_Absolutes Weiss | Gebürstete Bronze-
lackierung | Schwarzer aluminiumrahmen mit
Bronzeglas | Dekton Entzo arbeitsplatte

RU_Абсолютно белый | Покрытие
лаком бронзы | Алюминиевая рама,
окрашенная в черный цвет с бронзовым
стеклом | Верхняя поверхность Dekton
Entzo

CH_绝对白色 | 镀铜古铜色漆 | 黑色铝框架, 镀铜玻璃
| Dekton Entzo 台面



| Agnese

**Carattere
deciso e forte
per una cucina
tutta da vivere**

ENG_A bold and strong character for this contemporary kitchen

FR_Un caractère fort et bien trempé pour une cuisine à vivre à plein

ES_Carácter decidido y fuerte para una cocina digna de ser vivida

DE_Ein entschiedener und starker Charakter für eine Küche mit wohnlichem Charakter.

RU_Стильный и решительный образ практичной кухни

CH_拥有大胆而强烈的设计个性。



**Finiture**

Finishes

finitions

acabados

Ausführungen

отделки

饰面

Claudia

spessore anta 24 mm

Una cucina dall'estetica declinata in chiave classica o contemporanea, a seconda del gusto di chi la sceglie. Le ante in massello, solide e durevoli nel tempo, si presentano in due finiture e cinque calde tonalità

ENG_Claudia door thickness 24 mm

A kitchen with aesthetics that can be either classic or contemporary, depending on the taste of the one who chooses it. The solid wood doors, durable over time, are available in two finishes and five warm shades

FR_Claudia épaisseur porte 24 mm

Une cuisine à l'esthétique déclinée de manière classique ou contemporaine, selon les goûts de celui qui la choisit. Les portes en bois massif, solides et durables dans le temps, sont disponibles en deux finitions et cinq teintes chaudes

ES_Claudia espesor puerta 24 mm

Una cocina con estética que puede ser clásica o contemporánea, dependiendo del gusto de quien la elija. Las puertas de madera maciza, duraderas con el tiempo, están disponibles en dos acabados y cinco tonos cálidos

DE_Claudia Stärke Front 24 mm

Eine Küche mit Ästhetik, die entweder klassisch oder zeitgenössisch sein kann, je nach Geschmack desjenigen, der sie wählt. Die massiven Holztüren, die im Laufe der Zeit haltbar sind, sind in zwei Ausführungen und fünf warmen Farbtönen erhältlich

RU_Claudia толщина створки 24 мм

Кухня с эстетикой, которая может быть как классической, так и современной, в зависимости от вкуса того, кто выбирает ее. Двери из массива дерева, прочные и долговечные, доступны в двух отделках и пяти теплых оттенках

CH_Claudia 柜门厚度24mm

厨房的美学可以根据选择者的口味, 呈现经典或现代风格。实木门坚固耐用, 提供两种饰面和五种温暖色调

Claudia



**FRASSINO BIANCO SPAZZOLATO |
FRASSINO CORDA DECAPÈ SPAZZOLATO |
TOP KERLITE STATUARIO**

ENG Brushed White Ash | Decapè Brushed
Corda Ash | Kerlite Statuario Top

FR Frêne Blanc Brossé | Frêne Corda Décapé
Brossé | Plateau Kerlite Statuario

ES Geniza Blanca Cepillada | Geniza Corda
Decapè Cepillada | Encimera Kerlite Statuario

DE Gebürstete Weiße Eschen | Decapè
Gebürstete Corda-Eschen | Kerlite Statuario-
Arbeitsplatte

RU Мягкая Белая Ясень | Декапе,
Щеточный Шнур Из Ясеня | Верх Kerlite
Statuario

CH 刷白灰木材 | 刷绳灰木材 | Kerlite Statuario
台面

■ *Claudia*

Il dettaglio delle ante dogate caratterizza ed impreziosisce la cucina



ENG_ The detail of the panelled doors characterizes and enhances the kitchen

FR_ Le détail des portes à panneaux caractérise et embellit la cuisine

ES_ El detalle de las puertas con paneles caracteriza y realza la cocina

DE_ Das Detail der gepanelten Türen charakterisiert und veredelt die Küche

RU_ Деталь дверей с панелями характеризует и улучшает кухню

CH_ 纹理门细节特色和增强厨房

**Finiture**

Finishes

finitions

acabados

Ausführungen

отделки

饰面

Laura

spessore anta 24 mm

Laura nasce dall'amore per la tradizione, che declina grazie ad elementi come la vetrina inglesina e le maniglie decorate o antiche. Una cucina classica, ma sempre attuale nelle finiture e nei particolari

ENG_Laura door thickness 24 mm

Laura is all about time-honoured traditions, as clearly emerges from the glass panel doors and the decorated or antique handles. A classic kitchen, but always up-to-date in its finishes and details

FR_Laura épaisseur porte 24 mm

Laura naît de l'amour pour la tradition, évoquée à travers des éléments comme les portes vitrées à petit-bois et les poignées décorées ou vieilles. Une cuisine classique, mais toujours actuelle dans ses finitions et ses détails

ES_Laura espesor puerta 24 mm

Laura nace del amor por la tradición, que evoca gracias a elementos como la vitrina de tipo inglés y los tiradores decorados o envejecidos. Una cocina clásica, pero siempre actualizada en sus acabados y detalles

DE_Laura Stärke Front 24 mm

Laura verkörpert die Liebe zur Tradition, die durch Elemente wie Glaseinsätze mit Sprossenglas und verzierte oder antikisierte Griffe zum Ausdruck kommt. Eine klassische Küche, aber immer auf dem neuesten Stand in Bezug auf ihre Oberflächen und Details.

RU_Laura толщина створки 24 мм

Модель Laura появилась как дань традициям, о которых напоминают такие элементы, как шкаф-витрина с английской решеткой и декорированные ручки или ручки с эффектом под старину. Классическая кухня, всегда современная в отделке и деталях

CH_Laura柜门厚度24mm

Laura的玻璃柜门以及装饰性或老式的把手,充满了传统气息。经典的厨房,但在装饰和细节方面始终保持更新

Laura

**CORDA DECAPE' | TOP QUARZO CITY
WHITE LUCIDO | SNACK SCORREVOLE
SWIFT COLLEZIONE GENIUS-K
LAMINATO PERLATO FINITURA KER**

ENG_ Decapé Cord | Glossy City White quartz top | Sliding Swift snack top from Genius-K collection | Ker Pearl laminate finish

FR_ Corde décapé | Dessus en quartz blanc brillant City | Plan de collation coulissant Swift de la collection Genius-K | Finition de stratifié Perlato Ker

ES_ Cuerda decapado | Encimera de cuarzo blanco brillante City | Encimera de snack deslizable Swift de la colección Genius-K | Acabado de laminado Perlato Ker

DE_ Decapé-Kordel | Glänzende City White Quarzoberseite | Schiebbarer Swift-Snack-Tisch aus der Genius-K-Kollektion | Perlato Ker Laminatfinish

RU_ Декапированный шнур | Глянцевая белая кварцевая столешница City | Скользящий стол Swift для перекуса из коллекции Genius-K | Отделка ламината Perlato Ker

CH_ 脱色绳索 | 亮白色城市石英台面 | Genius-K系列滑动式休闲台面 | 珠光Ker层压板表面处理



Laura

ENG The sliding snack top Swift from the Genius-k collection can hide or reveal the cooktop

ES La encimera de snack deslizante Swift de la colección Genius-k puede ocultar o mostrar la encimera de cocción

RU Скользящий стол Swift для перекуса из коллекции Genius-k может скрывать или открывать варочную панель

FR Le comptoir d'en-cas coulissant Swift de la collection Genius-k peut cacher ou révéler la table de cuisson

DE Der verschiebbare Snacktisch Swift aus der Genius-k-Kollektion kann die Kochplatte verstecken oder freilegen

CH Genius-k系列的滑动式Swift休闲台面可以隐藏或展示炉灶



Il piano scorrevole Swift della collezione Genius-k nasconde oppure scopre il piano cottura



Una cucina pensata per chi ama la tradizione

ENG A kitchen for those that cherish tradition

FR Une cuisine conçue pour ceux qui privilégient la tradition

ES Una cocina pensada para quien ama la tradición

DE Eine Küche für alle, die Tradition lieben

RU Кухня для тех, кто верен традициям

CH 这款厨房专为热爱传统的人士而设计



Finiture

Finishes
finitions
acabados
Ausführungen
отделки
饰面

Veronica

spessore anta 24 mm

Qualità è la parola che contraddistingue Veronica, una cucina realizzata con materiali solidi e resistenti, curata in ogni dettaglio e forgiata nel calore della tradizione.

ENG_veronica thickness 24
Quality is the watchword for Veronica - a kitchen made from robust hardwearing materials, curated down to the tiniest detail and forged by the warmth of tradition.

FR_veronica épaisseur 24
Qualité est le mot qui résume le mieux Veronica, une cuisine réalisée avec des matériaux solides et résistants, soignée dans les moindres détails et façonnée dans la chaleur de la tradition.

ES_veronica espesor 24
Calidad es la palabra que distingue a Veronica, una cocina realizada con materiales sólidos y resistentes, cuidada al máximo detalle y forjada en la calidez de la tradición.

DE_Veronica Stärke 24
Qualität ist das Schlüsselwort, das die Küche Veronica auszeichnet: aus robusten und widerstandsfähigen Materialien gefertigt, mit viel Liebe für jedes Detail und mit der Leidenschaft der Tradition geformt.

RU_veronica толщина 24
Кухня Veronica из массива дерева и прочных материалов, продуманная до мелочей и изготовленная с теплом традиций, отличается высоким качеством.

CH_Veronica厚度24mm
Veronica秉持品质至上理念,采用坚固耐用的材料,精心打磨细节,营造传统温馨的氛围。

Veronica

**FRASSINO GRIGIO REALE | TOP DEKTON
KELYA OPACO**

**ENG_royal grey ash | top Matt Dekton Kelya
DE_Esche Königsgrau | Arbeitsplatte Dekton
Kelya matt**

**FR_frêne gris royal | plan Dekton Kelya mat
RU_ясень королевский серый |
столешница: из материала Dekton,
матовая отделка Kelya**

**ES_fresno gris real | encimera Dekton Kelya mate
CH_皇家灰白蜡木 | 操作台面: 亚光Dekton Kelya**



Veronica

FRASSINO GRIGIO LUCE | TOP GRANITO NERO AFRICA LUCIDO

ENG light grey ash | top polished Africa black granite

DE Esche Lichtgrau | Arbeitsplatte Granit schwarz Afrika glänzend

FR frêne gris lumière | plan granit noir afrique poli

RU ясень светло-серый | столешница: гранит черный Африка глянцевый

ES fresno gris luz | encimera granito negro áfrica brillante

CH 浅灰色白蜡木 | 操作台面: 抛光非洲黑色花岗岩



Linee pulite dal gusto deciso e dallo stile classicamente contemporaneo

ENG Pristine lines with a bold feel and a classic-contemporary aesthetic

FR Des lignes sobres à l'allure franche et au style classiquement contemporain

ES Líneas limpias con un aspecto fuerte y un estilo clásicamente contemporáneo

DE Klare Linien mit markantem Charakter und im klassisch modernen Stil

RU Чистые линии в сочетании с непревзойденным вкусом и современной версией классического стиля

CH 浅灰色白蜡木 | 操作台面: 抛光非洲黑色花岗岩

Veronica

CASTAGNO NATURALE | TOP KERLITE CALACATTA ORO GLOSSY

ENG Natural Chestnut | Top Kerlite Calacatta Gold Glossy

FR Châtaigne Naturelle | Dessus Kerlite Calacatta or brillant

ES Castaña Natural | Encimera Kerlite Calacatta oro brillante

DE Naturkastanie | Top Kerlite Calacatta Gold Glossy

RU Естественный Каштан | Верхняя панель Kerlite Calacatta Gold Glossy

CH 天然栗木饰面 | 顶部Kerlite Calacatta金光泽





Finiture

Finishes

finitions

acabados

Ausführungen

отделки

饰面

Pantheon

spessore anta 24 mm

Materiali ricercati e atmosfere lussuose per una cucina ricca di dettagli ricercati. Le ante in massello di Frassino e finitura decapata caratterizzano un ambiente che non passerà mai inosservato.

ENG_Pantheon door thickness 24 mm

Sophisticated materials and opulent atmospheres for a kitchen loaded with tasteful details. The solid-ash doors and pickled finish create a setting that will capture the eye and soul.

FR_Pantheon épaisseur porte 24 mm

Des matériaux sophistiqués et des atmosphères luxueuses pour une cuisine riche en détails précieux. Les portes en frêne massif et finition décapée caractérisent un espace qui ne passera jamais inaperçu.

ES_Pantheon espesor puerta 24 mm

Materiales refinados y atmósferas lujosas para una cocina rica en sofisticados detalles. Las puertas de fresno macizo y el acabado decapado caracterizan un ambiente que nunca pasará desapercibido.

DE_Pantheon Stärke Front 24 mm

Ausgesuchte Materialien und luxuriöse Anklänge für eine Küche voller wertiger Details. Die Fronten aus massiver Esche und mit gebeizter Oberfläche sorgen für eine Raumgestaltung, die Aufmerksamkeit erregt.

RU_Pantheon толщина створки 24 мм

Изысканные материалы и роскошная атмосфера для кухни, наполненной утонченными деталями. Створки из массива ясеня и декапированная отделка создают интерьер, который нельзя не заметить.

CH_Pantheon柜门厚度24mm

这款厨房采用精致的材料，打造细节品味，营造一种奢华的氛围。白蜡木实木柜门和酸洗饰面营造出的环境，让人眼前一亮，心旷神怡。

Pantheon

**BIANCO GHIACCIO DECAPÈ ARGENTO
MARMO CARRARA**

ENG_Ice white pickled silver
carrara marble

DE_Eisweiß gebeizt silber
carrara-marmor

FR_Blanc glace décapé argent
marbre carrara

RU_Ледяной белый декапе серебро
каррарский мрамор

ES_Blanco hielo decapado plata
mármol carrara

CH_冰白酸洗銀
卡拉拉大理石



Pantheon

CARRUBA DECAPÉ ARGENTO
CREMA DECAPÉ ARGENTO
TOP: MARMO FORREST

ENG_Carob pickled silver, cream pickled silver
top: forrest marble

DE_Dunkelbraun gebeizt silber
creme gebeizt silber
arbeitsplatte: forrest-Marmor

FR_Caroube décapé argent, crème décapé argent
plan : marbre forrest

RU_Плод рожкового дерева декапе
серебро кремовый декапе серебро
столешница: гранит форрест

ES_Algarrobo decapado plata, crema decapado
plata. encimera: mármol forrest

CH_角豆色酸洗银
奶油色酸洗银
操作台面:forrest花岗岩



Pantheon

CANAPA / DECAPÈ BIANCO
AGGLOMERATO DI MARMO BOTTICINO

ENG_Hemp pickled white
botticino marble agglomerate

DE_Hanfbraun gebeizt weiß
agglom-marmor botticino

FR_Chanvre décapé blanc
marbre botticino aggloméré

RU_Конопля декапе белый
агломерат из мрамора буттичино

ES_Cáñamo decapado blanco
aglomerado de mármol botticino

CH_麻类酸洗白
波蒂奇诺人造大理石





Finiture

Finishes
 finitions
 acabados
 Ausführungen
 отделки
 饰面

Borgo Antico

Provenza

spessore anta 22 mm
 Anta Liscia / a Telaio / Dogata

Provenza propone un gusto vintage e industrial declinati in soluzioni contemporanee. Le ante si presentano a pannello pieno o dogato con laccatura a poro chiuso ed effetto Shabby. Caratteristica fondamentale di Provenza, oltre alla sua valenza estetica, è la struttura realizzata in **multistrato**, un materiale **naturale ed ecologico** che la rende **particolarmente resistente all'acqua**

ENG Provenza door thickness 22 mm, Smooth / Framed / Slatted door

Provenza offers a vintage and industrial style declined in contemporary solutions. The doors are available in solid panel or panelled with closed pore lacquer and Shabby effect. A fundamental feature of Provenza, in addition to its aesthetic value, is the structure made of multilayer, a **natural and ecological** material that makes it particularly **water-resistant**

FR Provenza épaisseur porte 22 mm, Porte Lisse / à Cadre / à Lattes

Provenza propose un style vintage et industriel décliné en solutions contemporaines. Les portes sont disponibles en panneau plein ou panneaux avec laque à pores fermés et effet Shabby. Une caractéristique fondamentale de Provenza, en plus de sa valeur esthétique, est la structure en multiplis, un **matériau naturel et écologique** qui le rend particulièrement **résistant à l'eau**

ES Provenza espesor puerta 22 mm, Puerta lisa / Bastidor / Duelas

Provenza ofrece un estilo vintage e industrial declinado en soluciones contemporáneas. Las puertas están disponibles en panel sólido o panelado con laca de poro cerrado y efecto Shabby. Una característica fundamental de Provenza, además de su valor estético, es la estructura hecha de madera contrachapada, un material **natural y ecológico** que lo hace particularmente **resistente al agua**

DE Provenza door thickness 22 mm, Smooth / Framed / Slatted door

Provenza bietet einen Vintage- und Industriestil in zeitgemäßen Lösungen. Die Türen sind in Vollpaneel oder Paneelen mit geschlossener Lackierung und Shabby-Effekt erhältlich. Ein wesentliches Merkmal von Provenza ist neben ihrem ästhetischen Wert die Struktur aus Mehrschichtmaterial, einem **natürlichen und ökologischen** Material, das sie besonders **wasserbeständig** macht

RU Provenza толщина створки 22 мм, створка гладкая/рамочная/реечная

Provenza предлагает винтажный и индустриальный стиль, применяемый в современных решениях. Двери доступны в виде цельного панели или с панелями с лаком на закрытых порах и эффектом Shabby. Основной особенностью Provenza, помимо ее эстетической ценности, является структура, выполненная из многослойного материала, **натурального и экологического**, что делает ее особенно **устойчивой к воде**

CH Provenza柜门厚度22mm, Smooth / Framed / Slatted柜门

Provenza 提供了复古和工业风格,以现代化的解决方案展现。门可用实心板或带有封闭孔漆和Shabby效果的面板。Provenza 的一个重要特点是其结构采用多层材料,这是一种自然和环保的材料,使其特别耐水

Provenza



LINO | TOP GRES LAMINAM TERRA
FINITURA FOKOS

ENG_lino | top earth-brown laminam stoneware
fokos finish

DE_Leinen | Arbeitsplatte Laminam Erde
DEührung Fokos

FR_lin | plan grès laminam terre
finition fokos

RU_оттенок льна столешницкерамогранит
ламинат терракота отделка фокос

ES_lino | encimera gres laminam tierra
acabado fokos

CH_亚麻色|操作台面:土褐色层压板
Fokos饰面

Provenza

ROVERE MIELATO | COLONIALE | TOP: QUARZO MOSA

ENG_honey oak | colonial | top: Mosa quartz

DE_Eiche Honigfarben | Kolonial | Arbeitsplatte: Mosa-Quarz

FR_chêne miel | colonial | plan : quartz mosa

RU_дуб медовый | колониальный | кварц маас

ES_roble miel | colonial | encimera: cuarzo mosa

CH_蜜黄色橡木 | 殖民地风格 | 操作台面: Mosa石英

I pensili a giorno, che diventano scansie efficaci nel contenimento, e le mensole con sostegni metallici sono accessori di grande valenza estetica ed utilità

ENG_The open wall unit, which provides effective storage space, and the shelves with metal supports are accessories that are both beautiful and useful.

DE_Die offenen Hängeschränke, die zu geräumigen Regalen werden, und die Konsolen mit Metallstandbeinen sind Zubehörteile von hohem ästhetischem Wert und Nutzen.

FR_Les éléments ouverts, qui se transforment en meubles de rangement efficaces, ainsi que les étagères à supports métalliques sont des accessoires à grande utilité et valeur esthétique.

RU_Открытые навесные шкафы, которые превращаются во вместительные стеллажи, и полки с металлическими опорами — аксессуары с улучшенными эстетическими характеристиками и повышенными функциональными возможностями

ES_Muebles altos abiertos de gran capacidad de almacenamiento y repisas con soportes metálicos: accesorios de gran valor estético y utilidad.

CH_拥有充足储物空间的开放式墙柜,以及带金属支架的架子,既美观又实用。



Provenza

**LINO | TOP LAMINATO MARMO
NUVOLATO FIN. PLAMKY**

ENG_ lino | top cloud-effect marble laminate with Plamky fin.

DE_ Leinen | Arbeitsplatte Laminat Marmor mit gewölkter Zeichnung Ausf. Plamky

FR_ lin | plan stratifié marbre rubané fin. Plamky

RU_ лен | столешница ламинат «мрамор с эффектом облаков», отделка Plamky

ES_ lino | nogal canaletto | encimera: laminado mármol nublado acabado Plamky

CH_ 亚麻色 | 操作台面Plamky饰面云纹大理石层压板



Sapienti tocchi di luce e dettagli industriali danno sapore all'insieme creando un ambiente caldo e coinvolgente

ENG_ Touches of light and industrial details add flavour to the overall look, creating a warm and welcoming space.

FR_ De savantes touches de lumière et des détails industriels rehaussent l'ensemble en créant un espace chaleureux et convivial

ES_ Sabios toques de luz y detalles industriales dan sabor al conjunto creando un ambiente cálido y envolvente

DE_ Gekonnt gesetzte Lichteffekte und industrielle Details verleihen dem Ensemble Charakter und schaffen ein warmes und gemütliches Ambiente.

RU_ Искусно продуманные световые блики и промышленные детали вызывают ощущение целостности благодаря созданию в помещении теплой и уютной атмосферы

CH_ 光线和工业细节的点缀为整体外观增添了特色，营造了一个温馨的空间。

COLLEZIONE

*Classico-
Contemporanea*

Living system

Classic contemporary collection
Living system

Collection classique contemporaine
Living system

Colección clásica contemporánea
Living system

Kollektion zeitgemäße Klassik
Wohnbereiche

коллекция современной классики
система Living

经典当代系列
生活方式

SOLUZIONI LINEARI

Linear solutions
Solutions linéaires
Soluciones lineales
Lineare Lösungen
Линейные решения
线性解决方案

SOLUZIONI INTEGRATE

Integrated solutions
Solutions intégrées
Soluciones integradas
Einbaulösungen
Встроенные решения
综合解决方案

Soluzioni lineari

Flavour

LACCATO OPACO CRETA | DARK FIN. MN

ENG_matt clay lacquer | dark fin. MN

FR_laqué mat argile | dark fin. MN

ES_lacado opaco creta | dark ac. MN

DE_Lackiert matt Kreide | Dark Ausf. MN

RU_матовый лак оттенка глины | темный с отделкой MN

CH_亚光粘土漆面 | MN深色饰面



Lo schienale dei pensili in finitura materica dona eleganza alla composizione

ENG_The back panels of the wall units have a tactile finish while imbues the composition with an elegant feel

FR_Le panneau arrière des éléments hauts en finition texturée apporte élégance à la composition

ES_La parte trasera de los muebles altos en un acabado matérico aporta elegancia a la composición

DE_Die Rückwand der Hängeschränke in strukturierter Oberfläche verleiht der Komposition die elegante Ausstrahlung.

RU_Отделка материалов в задней части подвесных шкафов придает композиции элегантность

CH_墙柜背板的质感饰面,使整体构图尽显优雅。

Soluzioni lineari

Flavour

ROVERE MIELATO | LACCATO CONCHIGLIA |
ALLUMINIO VERNICIATO GHISA

ENG_honey oak | seashell lacquer | cast-iron
coated aluminium

FR_chêne miel | laqué coquille d'œuf | aluminium
peint fonte

ES_roble miel | lacado concha | aluminio pintado
fundición

DE_Eiche Honigfarben | lackiert Muschel |
Aluminium lackiert Gusseisen

RU_дуб оттенка меда | лакировка оттенка
раковины | алюминий, окрашенный в цвет
чугуна

CH_蜜黄色橡木 | 海贝壳漆面 | 铸铁涂层铝材



Gli elementi in metallo aggiungono un tocco industrial al tuo living

ENG_The metal elements energise your living room with an industrial-style twist

FR_Les éléments en métal ajoutent une touche industrielle à votre séjour

ES_Los elementos de metal añaden un toque industrial a tu sala de estar

DE_Die Elemente aus Metall fügen einen Akzent im industriellen Stil in Ihrem Wohnbereich hinzu.

RU_Металлические элементы добавляют индустриальные штрихи в вашей гостиной

CH_金属元素为您打造充满活力的工业风格客厅。

Soluzioni lineari

Veronica

FRASSINO GRIGIO LUCE | GRANITO NERO
AFRICA LUCIDO

ENG_light grey ash | polished Africa black granite

FR_frêne gris lumière | granit noir afrique poli

ES_fresno gris luz | granito negro áfrica brillante

DE_Esche Lichtgrau | Granit schwarz Afrika
glänzend

RU_ясень светло-серый | гранит черный
Африка глянцевый

CH_浅灰色白蜡木 | 抛光非洲黑色花岗岩



Soluzioni lineari

Veronica

FRASSINO GRIGIO REALE
ENG_royal grey ash

FR_frêne gris royal

ES_fresno gris real

DE_Esche Königsgrau

RU_ясень королевский серый

CH_皇家灰白蜡木



Soluzioni lineari

Veronica

FRASSINO PIOMBO | TOP: DEKTON ENTZO DO11

ENG_lead-grey ash | top: Dekton Entzo do11

FR_frêne plomb | plan : Dekton Entzo do11

ES_fresno plomo | encimera: Dekton Entzo do11

DE_Esche Bleigrau | Arbeitsplatte: Dekton Entzo do11

RU_ясень «свинец» | столешница: материал Dekton Entzo do11

CH_铅灰色白蜡木 | 操作台面: Dekton Entzo do11



Soluzioni lineari

Laura

BIANCO DECAPÈ

ENG_pickled white

FR_blanco décapé

ES_blanco decapado

DE_Weiß gebeizt

RU_белый декапированный

CH_酸洗白



Soluzioni lineari

Agnese

GRIGIO FUMO DECAPÉ BIANCO A PORO APERTO | BIANCO ASSOLUTO A PORO APERTO

ENG smoke grey pickled white with an open-pore finish | absolute white with an open-pore finish

DE Rauchgrau gebeizt Weiß offenporig | Reinweiß offenporig

FR gris fumée décapé blanc à pores ouverts | blanc absolu à pores ouverts

RU дымчато-серый декапе и белый, с открытыми порами | чисто белый, с открытыми порами

ES gris humo decapado blanco de poro abierto | blanco absoluto de poro abierto

CH 烟灰酸洗白开孔饰面 | 全白开孔饰面



Soluzioni lineari

FRASSINO CORDA DECAPÉ

ENG_pickled jute ash

FR_frêne corde décapé

ES_fresno cuerda decapado

DE_Esche Hanf gebeizt

RU_ясень пенькового цвета декапе

CH_酸洗黄麻白蜡木

Un'atmosfera calda ed accogliente per questa composizione living

ENG_A warm and inviting atmosphere for this living-area composition

FR_Une atmosphère chaude et accueillante pour cette composition séjour

ES_Un ambiente cálido y acogedor para esta composición de sala de estar

DE_Diese Wohnzimmerkomposition strahlt eine warme und gemütliche Atmosphäre aus.

RU_Эта композиция для гостиной создает теплую и уютную атмосферу

CH_为客厅营造出温馨的氛围



Soluzioni integrate

Flavour

FRASSINO GRIGIO REALE | LACCATO
GRIGIO CENERE | VETRO FUMÈ

ENG_royal-grey ash | ash-grey lacquer | tinted
glass
DE_Esche Königsgrau | lackiert Aschgrau |
Rauchglas

FR_frêne gris royal | laqué cendre | verre fumé
RU_ясень королевский серый | лак
пепельно-серый | дымчатое стекло

ES_fresno gris real | lacado gris ceniza | vidrio
ahumado
CH_皇家灰色白蜡木 | 白蜡木灰色漆面 | 有色玻璃



Soluzioni integrate

Laura

GRIGIO FUMO DECAPÈ BIANCO

ENG_pickled white smoke grey

DE_Rauchgrau gebeizt Weiß

FR_gris fumée décapé blanc

RU_дымчато-серый декапе и белый

ES_gris humo decapado blanco

CH_酸洗白烟灰色



Il living si integra alla cucina grazie alle mensole, vero trait d'union in questa composizione

ENG_the living room is one with the kitchen thanks to the shelves which define this composition.

FR_Le séjour s'intègre à la cuisine grâce aux étagères, véritable trait d'union dans cette composition.

ES_La sala de estar se integra con la cocina gracias a las repisas, un verdadero rasgo de unión en esta composición

DE_Der Wohnbereich geht dank der Konsolen, die bei dieser Komposition ein echtes Verbindungselement bilden, in den Küchenbereich über.

RU_Гостиная интегрируется с кухней благодаря полкам, которые служат связующими звеньями

CH_架子的设计突出整体构图轮廓, 将客厅与厨房融为一体。



Soluzioni integrate

Agnese

BIANCO ASSOLUTO A PORO APERTO

ENG absolute white with an open-pore finish

FR blanc absolu à pores ouverts

ES blanco absoluto de poro abierto

DE Reinweiß offenporig

RU чисто белый, с открытыми порами

CH 全白开孔饰面



COLLEZIONE

Borgo antico

Borgo antico collection
Collection Borgo antico
Colección Borgo antico
Kollektion Borgo antico
Коллекция Borgo antico
Borgo antico系列

254 **COLLEZIONE MURATURA**

260 **ANITA**

262 **BEATRICE**

264 **ELENA**

266 **LUISA**

268 **ONELIA**

256 **REBECCA**



Borgo Antico

Collezione Muratura

spessore anta 24 mm
Anta Liscia / a Telaio / Dogata

I sapori autentici, i posti che conservano ancora intatta la memoria della storia. Lasciarsi suggestionare da una strada bianca, in collina, dai profumi della natura e della buona tavola. Emozioni e atmosfere che, grazie a Borgo Antico, si diffondono dalla cucina a tutta la casa, contaminando lo spazio moderno con i sapori e i valori di un tempo.

ENG_door thickness 24 mm
Smooth / Framed / Slatted door
Genuine flavours, places that retain the memory of history. Getting spellbound by a country road winding through the hills, by the scents of nature and by fine cuisine. With Borgo Antico these sensations and atmospheres waft from the kitchen to the entire house, imbuing a modern setting with the cherished values of yesteryear.

FR_épaisseur porte 24 mm
Porte Lisse / à Cadre / À Lattes
Les saveurs authentiques, les lieux qui conservent la mémoire de l'histoire encore intacte. Se laisser emporter sur une route de terre, sur une colline, parmi les parfums de la nature et la bonne table. Des émotions et des atmosphères qui, grâce à Borgo Antico, se propagent de la cuisine vers les autres pièces de la maison, apportant à l'espace moderne les saveurs et les valeurs d'antan.

ES_espesor puerta 24 mm
Puerta lisa / Bastidor / Duelas
Los sabores auténticos, los lugares que conservan aún intacta la memoria de la historia. Dejarse seducir por una carretera blanca en la colina, por los perfumes de la naturaleza y de la buena mesa. Emociones y atmósferas que gracias a Borgo Antico se difunden de la cocina a toda la casa, contaminando el espacio moderno con los sabores y los valores de otros tiempos.

DE_Stärke Front 24 mm
Front glatt / mit Rahmen / im Lattenbau
Authentische Ausstrahlung, Orte, an denen die Erinnerung der Geschichte lebendig bleibt. Sich von einer weißen Straße auf dem Hügel verzaubern lassen, ebenso wie von den Düften der Natur und den schmackhaften Speisen. Emotionen und Atmosphären, die Küchen der Kollektion Borgo Antico im ganzen Haus verbreiten und auch moderne Räume mit der Stimmung und den Werten vergangener Zeiten erfüllen.

RU_толщина створки 24 мм
Створка гладкая/рамочная/реечная
Аутентичные вкусы, места, где историческая память сохраняется в неизменном виде. Представьте себя на прогулке по белой дороге в холмах, где вас окружают ароматы природы и изысканных блюд. Благодаря коллекции Borgo Antico эти эмоции и атмосфера распространяются из кухни по всему дому, наполняя современное помещение запахами, вкусами и ценностями прошлого.

CH_柜门厚度24mm
Smooth / Framed / Slatted 柜门
唤起历史回忆, 散发真正的传统韵味。感受山间蜿蜒的乡间小路散发出的自然气息, 享受美味佳肴。Borgo Antico将厨房的感觉体验和营造的氛围蔓延至整个屋子, 将昔日的珍贵风格融入到现代环境中来。

Borgo Antico Collezione Muratura

Rebecca



Finiture
 Finishes
 acabados
 Ausführungen
 отделки
 饰面

**ROVERE FANGO | TOP: GRES IVORY
 EFFETTO MALTA**

ENG_mud oak | top: mortar-effect ivory stoneware

FR_chêne boue | plan : grès ivoire effet enduit

DE_Eiche Schlamm | Arbeitsplatte: Steinzeug Ivory Mörteloptik

RU_дуб с отделкой фанго | столешница: керамогранит «слоновая кость», с эффектом строительного раствора

ES_roble fango | encimera: gres ivory efecto mortero

CH_泥色橡木 | 操作台面: 砂浆效果象牙色炻瓷。



Una cucina dalla linea tradizionale che diventa contemporanea grazie alle ante con griglia, alle maniglie moderne

ENG_A kitchen with a traditional design that creates a contemporary feel thanks to the doors with grilles and the modern handles

FR_Une cuisine à la ligne traditionnelle qui devient contemporaine grâce à ses portes avec grille et ses poignées modernes

ES_Una cocina con una línea tradicional que se vuelve contemporánea gracias a las puertas con rejilla y los modernos tiradores

DE_Eine Küche mit traditioneller Linienführung, die durch die Fronten mit Gitter und die modernen Griffe ihren zeitgemäßen Charakter erhält.

RU_Кухонный гарнитур с традиционными линиями приобретает современный облик благодаря створкам с сетками и современным ручкам

CH_这款厨房采用带格栅的柜门和时尚的把手,使传统设计与当代风格相融合。

Borgo Antico Collezione Muratura

Rebecca

ROVERE BIANCO PIETRA | TOP: LAMINATO CEMENTO FINITURA PLAMKY

ENG stone white oak | top: cement laminate with Plamky finish

FR chêne blanc pierre | plan : stratifié béton finition Plamky

ES roble blanco piedra | encimera: laminado cemento acabado Plamky

DE Eiche Weiß Stein | Arbeitsplatte: Laminat Zement Ausführung Plamky

RU дуб «белый камень» | ламинат с эффектом цемента и отделкой Plamky

CH 石青色白橡木 | 操作台面: Plamky饰面水泥层压板

ENG A kitchen designed by tradition but ready for contemporary living

FR Une cuisine qui s'inscrit dans la tradition mais qui se prête à la vie contemporaine

ES Una cocina diseñada siguiendo la tradición pero lista para la vida contemporánea

Borgo Antico Collezione Muratura

Anita

CASTAGNO GESSATO | TOP: SERIE SASSI BORDO SASSO FINITURA TRAVERTINO CHIARO

ENG pin-striped chestnut | top: Sassi series with stone edge and light travertine finish
DE Kastanie gekalkt | Arbeitsplatte: Serie Sassi Kante Stein Ausführung heller Travertin

FR châtaignier rayé | plan : Série Sassi bord sasso finition travertin clair
RU выбеленный каштан | столешница: плитка серии «камни», кромка «камень», отделка травертин светлый

ES castaño rayado | encimera: Serie Sassi canto piedra acabado travertino claro
CH 细条纹栗木 | 操作台面: 石边浅色石灰石饰面Sassi 系列炻瓷



Penisola pensata per assolvere a più funzioni

ENG A peninsula unit designed to fulfil several functions

DE Eine Halbinsel, die für mehrere Funktionen ausgelegt ist.

FR Une péninsule conçue pour remplir plusieurs fonctions

RU Полуостров повышенной функциональности

ES Peninsula pensada para cumplir varias funciones

CH 半岛操作台的设计可实现多种功能



Finiture
Finishes
finitions
acabados
Ausführungen
отделки
饰面



Borgo Antico Collezione Muratura

Beatrice

NOCE ANTICO | TOP: SERIE PIETRA DEL BORGIO FINITURA PIETRA DI NES

ENG_ antique walnut | top: Pietra del Borgo series with nes stone finish

DE_ Nussholz antik | Arbeitsplatte: Serie Pietra del Borgo, Ausführung Pietra di Nes

FR_ noyer vieilli | plan : Série Pietra del Borgo finition pietra di nes

RU_ состаренный орех | столешница: Серия Pietra del Borgo, отделка савойский камень

ES_ nogal antiguo | encimera: Serie Pietra del Borgo acabado piedra de nes

CH_ 老胡桃木 | 操作台面: Nes石饰面Pietra del Borgo 系列拓瓷



Finiture

Finishes
acabados
Ausführungen
отделки
饰面



Borgo Antico Collezione Muratura

Elena

Piani di lavoro e utensili estraibili sempre accessibili e funzionali per ogni necessità

ENG Easily accessible pull-out worktops and utensils take the hassle out of daily routine.

FR Plans de travail et accessoires extractibles toujours accessibles et fonctionnels pour toutes les exigences

ES Encimeras y utensilios extraíbles siempre accesibles y funcionales para cada necesidad

DE Arbeitsplatte und ausziehbares Zubehör, das immer griffbereit und funktional ist.

RU Рабочие поверхности и выдвижные инструменты всегда доступны и готовы к использованию

CH 方便的抽拉式操作台和餐具, 让日常生活不再繁琐。



Finiture

Finishes
finitions
acabados
Ausführungen
отделки
饰面

**BIANCO SHABBY | TOP: PIASTRELLATO
SERIE COTTO BORDO DRITTO FINITURA
AVORIO**

ENG shabby white | top: Cotto series tiled with a straight edge and ivory finish

DE Weiß Shabby | Arbeitsplatte: gefliest Serie Cotto gerade Kante Ausführung Elfenbein

FR blanc shabby | plan : carrelé Série Cuit bord droit finition ivoire

RU белый с эффектом шебби | столешница: плитка серии Cotto с прямыми гранями, отделка слоновая кость

ES blanco shabby | encimera: embaldosado Serie Cotto canto recto acabado marfil

CH 旧白色 | 操作台面: 象牙色饰面Cotto系列直边 烁瓷





Finiture

Finishes
finitions
acabados
Ausführungen
отделки
饰面

**ANTA GESSATA | TOP: PIASTRELLATO
SERIE SASSI BORDO TORO FINITURA
SCABAS ROSA**

ENG _plastered door | top: Sassi Series tiled with
bullnose edge and pink scabas finish

DE _Front gekalkt | Arbeitsplatte: gefliest Serie
Sassi Kante Toro Ausführung Scabas Rosa

FR _porte rayée | plan : carrelé Série Sassi bord
taureau finition scabas rose

RU _выбеленная створка | столешница:
плитка серии «камни», полукруглая
кромка, отделка розовый травертин
scabas

ES _puerta rayada | encimera: embaldosado Serie
Sassi canto toro acabado scabas rosa

CH _细条纹柜门 | 操作台面: 粉色scabas饰面Sassi系
列外圆角边瓷砖



Borgo Antico Collezione Muratura

Onelia

Il Bianco che domina e armonizza lo spazio

ENG_White dominates and harmonises the space

FR_Le Blanc domine et harmonise l'espace

ES_El blanco que domina y armoniza el espacio

DE_Das Weiß, das den Raum beherrscht und ihm Harmonie verleiht

RU_Белизна, которая доминирует и гармонизирует пространство

CH_整个空间以白色为主色调。

LACCATO BIANCO SFUMATURA GRIGIA

I TOP: PIASTRELLATO SERIE VINTAGE

BORDO LEGNO FINITURA CENERE

ENG_white lacquer with grey highlights | top:

Vintage series tiled with wooden edge and ash finish

DE_weiß lackiert, Grauton | Arbeitsplatte: gefliest Serie Vintage Kante Holz Ausführung Aschgrau

FR_laqué blanc dégradé gris | plan : carrelé Série

Vintage bord bois finition cendre

RU_лак белый, дополнительный цвет серый | столешница: плитка серии «винтаж», кромка из дерева, отделка «пепел»

ES_lacado blanco matiz gris | encimera:

embaldosado Serie Vintage canto madera acabado ceniza

CH_灰色高亮白色漆面|操作台面:木边白蜡木饰面 Vintage系列瓷砖



Finiture

Finishes
finitions
acabados
Ausführungen
отделки
饰面



Tecnologia in cucina

Technology in the kitchen

La technologie dans la cuisine

Tecnologia en la cocina

Technologie in der Küche

Технологии на кухне

厨房中的科技



Scopri l'intera collezione di elettrodomestici su www.cucinelube.it/elettrodomestici/

ENG_Discover all our household appliances on

FR_Découvrez toute la collection d'appareils électroménagers sur

ES_Descubre la colección completa de electrodomésticos e

DE_Entdecken sie die gesamte kollektion von haushaltsgeräten auf

RU_Ознакомьтесь со всей коллекцией бытовой электротехники на

CH_发现所有的家用电器系列



NIKOLATESLA UNPLUGGED

elica
aria nuova



INTERAZIONE NATURALE

NikolaTesla Unplugged è dotato di cinque manopole dal touch&feel analogico, per avere accesso alle funzionalità di cottura e aspirazione in modo veloce ed intuitivo.

LA TUA ESPERIENZA IN CUCINA NON SARÀ PIÙ LA STESSA

Le modalità automatiche di cottura consentono di selezionare il livello di temperatura ideale per sciogliere, riscaldare e sobbollire i cibi, assicurando il risultato perfetto in ogni occasione, senza alcuno sforzo.

FACILITÀ DI PULIZIA E MANUTENZIONE

Le operazioni di pulizia e manutenzione sono estremamente semplici grazie allo sgancio magnetico delle manopole e all'accesso ai filtri odori rigenerabili, rimovibili dall'alto.

RIDUCE AL MINIMO LA FORMAZIONE DI CONDENSA CON LA VELETTA IN ACCIAIO INOX RISCALDATA

La veletta in acciaio inox dal look professionale è equipaggiata di una resistenza che, se attivata, si riscalda evitando il formarsi della condensa.

RACCOGLIE EVENTUALI GOCCE RESIDUE DI CONDENSA CON LE GRIGLIE IN ACCIAIO INOX BREVETTATE

Le griglie filtro in acciaio inox della BoxIn No Drip hanno un'angolazione e una geometria appositamente studiate per raccogliere le eventuali gocce residue di condensa all'interno della vaschetta di recupero. La vaschetta può essere rimossa in modo semplice e sicuro per le normali operazioni di pulizia e manutenzione.

PROTEGGE IL MOBILE DAL VAPORE CON LA VELETTA APRI-E-CHIUDI

Il corretto utilizzo della cappa e l'apertura della veletta, oltre a garantire una miglior captazione dei fumi, proteggono l'anta del pensile dai vapori in fase di cottura. La veletta alloggia il comando elettronico garantendo una maggiore facilità di utilizzo rispetto ad altri prodotti presenti sul mercato.

BOXIN NO DRIP

elica
aria nuova

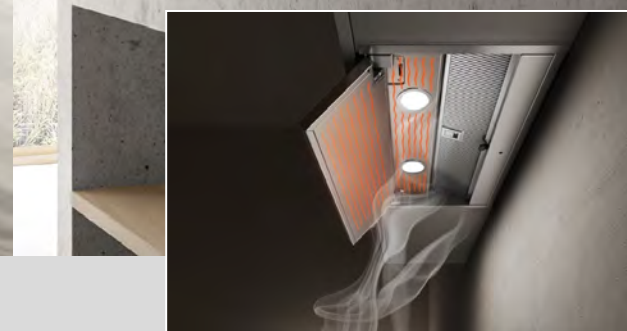
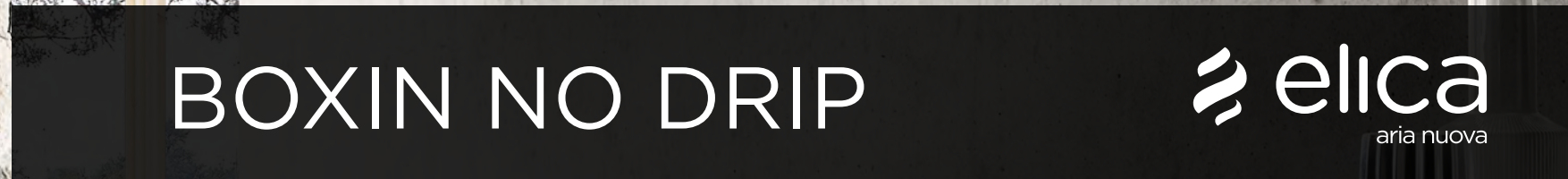

Vasca Fraganite Maris

Straordinariamente grande

Ampia, resistente e igienica

La nuova vasca Maris soddisfa tutti i requisiti per l'uso nelle cucine moderne. È realizzata in Fraganite per durare a lungo e il materiale è trattato con Sanitized, uno speciale trattamento a base di ioni d'argento che previene germi, muffa e cattivi odori.

Ma soprattutto, Maris è straordinariamente grande. Lavare leccarde, pentole e padelle non è mai stato più semplice di così.



Un complemento perfetto per la tua cucina

La vasca Maris è la ciliegina sulla torta nella tua cucina. Dal look moderno è una soluzione estremamente intelligente in grado di garantire un ampio spazio di lavoro e combinare design e funzionalità. Con Maris avrai un prodotto che, oltre a integrarsi alla perfezione nell'ambiente, unisce piacere e praticità.



I dettagli che fanno la differenza

Le nostre vasche sono oggetti minimal che si inseriscono nella tua cucina diventando un tutt'uno con essa. Con il loro bordo estremamente sottile, sono tra i lavelli con il design più accattivante presenti sul mercato. Inoltre, le vasche Maris vengono proposte con la cover copri-scarico e il troppo pieno perimetrale.

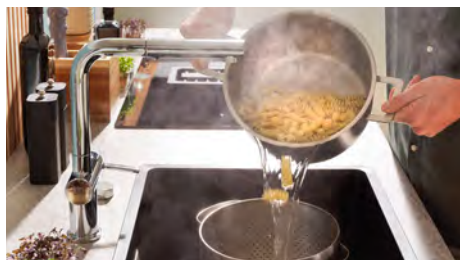

Piacevolmente durevole

Il Fraganite è composto da quarzo, uno dei materiali più duri che l'uomo conosca in grado di sopportare temperature molto elevate. Non teme nemmeno gli shock termici e l'impatto con corpi pesanti, ed è a tal punto resistente ai graffi che non c'è coltello che lascerà segni sulla sua superficie.



Incredibilmente igienico



Cosa sarebbe un lavello se non fosse facile da pulire? I nostri lavelli sono semplici da lavare e particolarmente igienici, perché sono trattati con Sanitized, un materiale che contiene ioni d'argento che riducono la proliferazione di batteri e microbi del 99%.



FRANKE

smeg
tecnologia che arreda

FORNI GENERAZIONE GALILEO

Un'innovazione che consente di combinare fino a tre tipologie di cottura e di cogliere il meglio di ognuna grazie alla presenza di algoritmi professionali. Con Galileo cucinare diventa più smart, più veloce e sostenibile.



Scopri l'Universo Galileo
galileo.smeg.com/it

OMNICHIEF
LA COMBINAZIONE PERFETTA
TRA COTTURA TRADIZIONALE,
A MICROONDE E AL VAPORE



STEAMONE
FORNO TRADIZIONALE E A VAPORE
FINO AL 40% DI UMIDITÀ

SPEEDWAVEXL
FORNO TRADIZIONALE
E MICROONDE, INTELLIGENTE E XL

STEAM100
FORNO TRADIZIONALE E A VAPORE
FINO AL 100% DI UMIDITÀ

STEAM100 PRO
PER CUCINARE A CASA COME
IN UNA CUCINA PROFESSIONALE

AEG

TRANQUILLI, CI PENSA AEG GARANZIA 5 ANNI SUL SET

Scegliendo un set di almeno 3 elettrodomestici AEG per la tua cucina, hai 5 anni di garanzia senza costi aggiuntivi.

Sicurezza e tranquillità.

Una certezza per chi si affida ad AEG, il partner ideale nel mondo degli elettrodomestici. AEG offre prodotti tecnologici e performanti e, al tempo stesso, servizi di eccellenza pensati per rispondere a tutte le esigenze. Con AEG, qualità ed affidabilità sono sempre al primo posto. E se scegli un set* di almeno 3 elettrodomestici per la tua cucina, AEG estende i vantaggi e ti riserva un'opportunità unica.

Chiama il **Numero 0434 1580088** ed aderisci al Set Program Garanzia 5 anni** grazie al quale i tuoi elettrodomestici saranno protetti gratuitamente in caso di bisogno: dal collaudo iniziale da parte di un tecnico qualificato AEG, al contatto in 24 ore in caso di qualsiasi problema, per la massima efficienza e tempestività.



5

SET PROGRAM

COLLAUDATI DA MANI ESPERTE.
PROTETTI PER 5 ANNI.

Operazione a premi valida dal 15 Gennaio al 31 Dicembre 2023 sull'acquisto di un set composto da almeno 3 elettrodomestici AEG nei punti vendita di arredamento (kitchen retailer) che espongono il materiale pubblicitario. Termine ultimo per richiedere l'attivazione: 31 Dicembre 2024. Regolamento completo su aeg.it
(*) Per Set si intende un insieme di apparecchiature (da un minimo di 3 fino ad un massimo di 6) di differente tipologia (es. piano cottura, forno e lavastoviglie) acquistate contemporaneamente in un unico scontrino/fattura ed installate nella medesima unità abitativa.

Scopri di più su aeg.it



Electrolux

n.1

La marca n.1 dei forni a vapore in Italia*

Scopri un mondo di sostenibilità con i forni Electrolux: alimentazione sana, gustosa e senza sprechi.



EUROMONITOR INTERNATIONAL

* Fonte: Euromonitor International Limited; in termini di volume di vendita, 2021.

Scopri di più su electrolux.it



BEST 360 WORKSTATION
BLACK EDITION

LA POTENZA DELL'ERGONOMIA PER UNA POSTAZIONE ALL-IN-ONE

Una cucina ben organizzata è un'ottima base di partenza per realizzare ogni ricetta: la Best Workstation si compone di una vasca XL caratterizzata dalla massima capienza e suddivisa su tre livelli di lavoro; le geometrie collaborano per garantire la massima interazione nello spazio, dove scorrono una serie di accessori progettati appositamente per avere tutto a portata di mano.

Il colander in polipropilene, il drainer in silicone, le comode vaschette gastronorm, il tagliere in HPL e il pop-up control rendono tutto più semplice e realizzabile.

Elementi come il troppopieno rettangolare e l'innovativa piletta Flow Pro impreziosiscono il design di un lavello che fa della funzionalità la sua estetica unendo eleganza e praticità.



BEST 360 workstation

In Best Workstation tutto lo spazio preparazione si presenta modulare: pregiati e rifiniti accessori, migliorano esponenzialmente l'esperienza in cucina traducendo in soluzioni d'uso quotidiano i bisogni più abituali.



SLIDING ACCESSORIES



MULTI-LEVEL ACCESSORIES



VASCA EXTRA-LARGE

GRANITEK
NATURAL GRANITE EFFECT

79 Aluminium	73 Titanium
78 Espresso	68 Bianco
48 Cemento	59 Antracite
43 Tortora	62 Bianco Antico
40 Nero	51 Avena

KERATEK plus
GERAMIC NANOTECHNOLOGY CMB

K96A White	K99 Dark Grey
K86A Black	K97 Light Grey
K93 Dove Grey	K95 Champagne

ELEMENT KIT OPEN UP
PUSH-CONTROL



ELEMENT BEST WORKSTATION
COLANDER



GOURMET KIT BEST
FRAME 1/3



TAGLIERE ELEMENT BEST
WORKSTATION

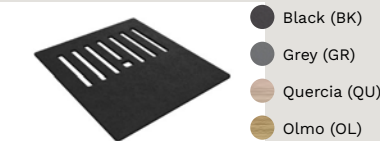

GOURMET KIT BEST
FRAME 1/6



ELEMENT DRAINER
FLEX 500

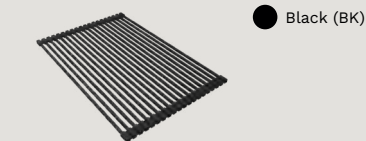

GOURMET KIT BEST
FRAME 1/9



Hotpoint

STILE E PERSONALITÀ IN CUCINA!

Nuova linea Black Forni Hotpoint

STYLE AND PERSONALITY IN THE KITCHEN!

New black line Hotpoint ovens

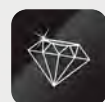

DIAMOND CLEAN

L'esclusiva tecnologia che utilizza la forza del vapore per pulire il forno senza l'uso di detersivi.

DIAMOND CLEAN: the exclusive technology that uses the power of steam to clean the oven without the use of detergents.



DESIGN

La maniglia integrata vanta un design che si adatta ad ogni cucina, grazie alla sua estetica ed eleganza.

DESIGN: the integrated handle boasts a design that adapts to every kitchen, thanks to its aesthetics and elegance.



DISPLAY LCD

Con testo e pulsanti touch control, per una facile interazione con il forno.

LCD DISPLAY: with text and touch control buttons, for easy interaction with the oven.

Hotpoint

Brillante COME IL PRIMO GIORNO!

Scopri la nuova tecnologia CleanProtect che protegge il piano da aloni e segni, mantenendolo sempre come nuovo nel tempo.

Sparkling Clean AS THE FIRST DAY!

Discover the new CleanProtect technology that protects the hob from halos and marks, always keeping it as new over time.



PROTEZIONE

L'esclusivo rivestimento del vetro agevola la pulizia del tuo piano cottura, con un semplice passaggio di spugna e acqua la superficie rimarrà protetta dai graffi.

PROTECTION: The unique glass coating facilitates the cleaning of your hob. You will not need to rub and, with a simple passage of sponge and water, the surface of your hob will remain protected from scratches.



SOSTENIBILITÀ

Ti permette di risparmiare fino a 6 bottiglie di sgrassatore** rispetto ad un piano cottura non rivestito***.

SUSTAINABILITY: Save up to 6 degreaser bottles** compared to an uncoated hob.***



FLESSIBILITÀ

Zona Flexi Duo verticale per spostare pentole e padelle da una zona all'altra mantenendo lo stesso livello di calore.

FLEXIBILITY: By activating the vertical Flexi Duo zone equipped with two oval resistances, pots and pans can be moved from one area to another while maintaining the same level of heat.



MY MENU

Quattro funzioni automatiche: mantenimento calore, fondere, sobbollire e bollire.

MY MENU: Four automatic functions: maintaining heat, melting, simmering and boiling.



INSTALLAZIONE SEMPLICE

Compatibile con il foro dei piani a gas da 60 e 65 cm per una sostituzione rapida senza modificare la tua cucina.

SIMPLE INSTALLATION: the induction hob is fully compatible with the 60 and 65 cm gas hob hole for quick replacement without any changes to your kitchen.

**Risparmio calcolato nel periodo di 1 anno, considerando 114 ml di uno sgrassatore generico (equivalente a 6 spruzzi) utilizzato 8 volte a settimana; capacità della bottiglia di 750 ml. Savings calculated over the period of 1 year, considering 114 ml of a generic degreaser (equivalent to 6 sprays) used 8 times a week; bottle capacity of 750 ml.

***Riferito al piano cottura non rivestito di Hotpoint. / For Hotpoint uncoated hob

Hotpoint

**FINO A 15 GIORNI
DI FRESCHEZZA
IN PIÙ**

Nuovo Frigorifero Total No Frost
dalla straordinaria capacità di 400 L.*

UP TO 15 DAYS OF EXTRA FRESHNESS

The new Hotpoint Total No Frost
Refrigerator, with an extraordinary
capacity of 400 L*, guarantees you.



MULTICOOL FLOW

La tecnologia mantiene la temperatura stabile nell'intera cavità del frigorifero garantendo ai tuoi alimenti il loro colore vivo e la loro naturale consistenza.*

MULTICOOL FLOW: The technology keeps the temperature stable throughout the entire refrigerator cavity, ensuring your food has the right color and natural consistency.



ULTRA FRESH ZONE +

Il cassetto è dotato di uno speciale selettore di umidità ideato per prolungare la freschezza di frutta e verdura fino a 15 giorni.

ULTRA FRESH ZONE +: The drawer is equipped with a special humidity selector designed to prolong the freshness of fruits and vegetables up to 15 days.



MULTI FRESH ZONE

È uno speciale cassetto che offre la possibilità di impostare 3 livelli di temperatura diversi a seconda dell'alimento.

MULTI FRESH ZONE: It is a special drawer that offers the possibility to set 3 different temperature levels depending on the food.



LA CAVITÀ PIÙ GRANDE DELLA SUA CATEGORIA

Con una capacità di 400 L* e con una larghezza di soltanto 70 cm, per adattarsi facilmente a qualsiasi cucina, offre fino al 40%** di spazio in più.

THE LARGEST CAVITY IN ITS CLASS: With a capacity of 400 l* and a width of only 70 cm, it easily adapts to any kitchen, it offers up to 40%** more space.



RISPARMIO ENERGETICO

Frigoriferi ad alta classe energetica che consentono un risparmio energetico fino a **1.305€** di costi di energia.***

ENERGY SAVING: Energy-efficient refrigerators that save up to **1.305€** in energy costs.



* Capacità riferita al modello senza Food Care Zone. / Capacity related to the model without Food Care Zone.
 ** Rispetto ai frigoriferi combinati tradizionali Hotpoint di 55 cm. / Compared to traditional Hotpoint 55 cm combined refrigerators.
 *** Risparmio calcolato sul codice HA SP70 T132. Fonte indipendente Youreko. Calcolo al 12/01/2023. Risparmio energetico calcolato comparando i costi energetici della vita utile di questo prodotto rispetto al prodotto meno efficiente del mercato basandosi sui seguenti parametri: vita media del prodotto di 17 anni (fonte: Energy Saving Trust); costo per kWh 53,1 cent (fonte: AEREA); aumento medio annuo dei costi energetici 1,12% (fonte: Eurostat). Costi e risparmi possono variare in base alle fonti utilizzate nel calcolo e all'utilizzo effettivo. Maggiori informazioni su www.Hotpoint.it / Savings calculated on the code HA SP70 T132. Independent source Youreko. Calculated on 01/12/2023. Energy saving calculated by comparing the energy costs of the useful life of this product with the least efficient product on the market based on the following parameters: average product life of 17 years (source: Energy Saving Trust); cost per kWh 53.1 cent (source: AEREA) Average annual increase in energy costs 1.12% (source: Eurostat). Costs and savings may vary depending on the sources used in the calculation and actual usage. More on www.Hotpoint.it

Hotpoint

STOVIGLIE SEMPRE PULITE E *brillanti* SENZA BISOGNO DI PRE TRATTARE A MANO

Non sarà più necessario pre trattare i piatti a mano per avere un pulito brillante, grazie alla potente tecnologia 3d zone wash. Mentre la vasca extra capiente offre il 10%* di spazio in più!

DISHES ALWAYS CLEAN AND *shiny* WITHOUT THE NEED FOR PRE HAND TREATMENT
You will no longer need to pre-process the dishes by hand to have a sparkling clean, thanks to the powerful 3d zone wash technology. While the extra large tub offers 10%* more space!



TECNOLOGIA 3D ZONE WASH

Un sistema di irroratori indipendenti che direziona i getti d'acqua nella zona selezionata offrendo una forza pulente fino all' +80%** in più, per garantire piatti brillanti ad ogni ciclo.

3D ZONE WASH: An independent spraying system that offers up to +80%** more water power to ensure sparkling dishes at every cycle.



SPAZIO EXTRA UTILIZZABILE

La vasca Maxi Space: uno spazio extra capiente, ovvero il 10%* di spazio in più con cesto flessibile dove tutto trova posto, grazie a soluzioni versatili pensate per adattarsi ad ogni tipo di carico.

EXTRA USABLE SPACE: The Maxi Space tub: an extra large space, that is 10%* of extra space with a flexible rack where everything is placed, thanks to versatile solutions designed to adapt to any type of load.



SISTEMA ACTIVE DRY

Il sistema che consente prestazioni di asciugatura fino al 99%***e fino al 40%**** di risparmio energetico. Un'asciugatura perfetta grazie alla tecnologia che apre automaticamente la porta della lavastoviglie a fine lavaggio, per consentire all'aria di penetrare nella cavità e grazie ad uno speciale rivestimento del terzo cesto, che fa scivolare via le gocce d'acqua più facilmente.

ACTIVE DRY SYSTEM: The system that allows drying performance up to 99%***and up to 40%**** energy saving. Perfect drying thanks to the technology that automatically opens the door of the dishwasher at the end of washing, to allow air to penetrate the cavity and thanks to a special coating of the third rack, which makes it easier to slide off the water drops.

*Vs modelli di Hotpoint con vasca standard. / Vs Hotpoint models with standard tub.

**Aumento medio della percentuale di potenza idrica rispetto all'opzione di lavaggio della zona non 3D attivata. / Average increase of the percentage of water power compared to the washing option of the non-3d zone activated.

***Basato sulle prestazioni medie di asciugatura della lavastoviglie incorporata Hotpoint con 3 rack e ActiveDry su carichi combinati che includono plastica, vetro, acciaio e porcellana rispetto alla lavastoviglie incorporata Hotpoint con 3 rack senza ActiveDry. I risultati delle prestazioni di asciugatura possono variare in base al modello e al carico della lavastoviglie. / Based on the average drying performance of the built-in Hotpoint dishwasher with 3 racks and ActiveDry on combined loads that include plastic, glass, steel and porcelain compared to the built-in Hotpoint dishwasher with 3 racks without ActiveDry. Drying performance results may vary depending on the model and load of the dishwasher.

****Percentuale di risparmio energetico calcolata vs. opzione ActiveDry disattivata per il programma Eco. / Calculated power saving percentage vs. ActiveDry option disabled for Eco program.

6

Una cucina più salutare

Grazie alla tecnologia a vapore **Steam+**

A healthy cooking made easy

Thanks to Steam+ steam technology



Steam+

Vapore in cavità: metodo di cottura ideale per preservare i nutrienti ed esaltare il gusto degli alimenti.

Steam+: Steam in cavities: ideal cooking method to preserve nutrients and enhance the taste of food.



Cook 3

Questa funzione garantisce uno straordinario livello di flessibilità, consentendo di cucinare fino a tre pietanze contemporaneamente senza miscelare gli aromi e i profumi.

Cook3: This feature ensures an extraordinary level of flexibility, allowing you to cook up three dishes at the same time without mixing aromas and scents.



Maxi cavity

Una Cavità XL e 71 lt di capacità combinati a teglie più grandi per offrire maggiore spazio di cottura e ancora più gusto agli ospiti.

Maxi cavity: A Cavity XL and 71 lt of capacity combined with larger trays to offer more cooking space and even more taste to guests.



Soft closing

Basta un semplice tocco per accompagnare silenziosamente e agevolmente la porta, senza rumori e scatti.

Soft closing: Just a simple touch to accompany the door silently and easily, without noise and shots.

6

Il piano cottura più facile da pulire utilizzando solo acqua*

Grazie a **CleanProtect**.

The hob is easier to clean using water only*

Thanks to CleanProtect.



UN ESCLUSIVO TRATTAMENTO DI NANORIVESTIMENTO CHE TI PERMETTE DI PULIRE SENZA SFORZO IL TUO PIANO COTTURA CON UN SEMPLICE GETTO D'ACQUA E UNA SPUGNA, PROTEGGENDOLO DA MACCHIE OSTINATE, ALONI E GARANTENDO UNA FINITURA BRILLANTE NEL TEMPO.

An exclusive nanocoating treatment that allows you to effortlessly clean your hob with a simple water jet and a sponge, protecting it from stubborn stains, halos and ensuring a sparkling finish over time.



Sostenibilità

Un pulito brillante e sostenibile, con il solo utilizzo dell'acqua. Niente più stress, né per te, né per l'ambiente: la tecnologia CleanProtect ti permette infatti di risparmiare fino a 6 bottiglie di sgrassatore**.

Sustainability: A sparkling and sustainable clean, with only the use of water. No more stress for you or the environment: CleanProtect technology saves you up to 6 degreaser bottles***.



Funzioni automatiche: temperature su misura per ogni piatto

Grazie alla tecnologia 6° senso, i sensori impostano automaticamente il livello di potenza ideale per sobbollire, bollire, fondere e mantenere in caldo.

Automatic functions: customized temperatures for each recipe: Thanks to 6th sense technology the sensors automatically set the ideal power level for simmering, boiling, melting and keeping warm.



Flexiside

Massimizza lo spazio flessibile, creando una distribuzione uniforme del calore grazie a 4 induttori. Le zone di cottura possono essere usate separatamente o collegate verticalmente.

Flexiside: Maximizes flexible space, creating uniform heat distribution thanks to 4 inductors. The cooking zones can be used separately or connected vertically.



Chefcontrol

La funzione chef control divide il piano in 3 zone di temperatura e le attiva automaticamente a seconda della posizione della pentola.

Chefcontrol: The chef control function divides the top into 3 temperature zones and activates them automatically depending on the position of the pot.

*rispetto ai piani cottura induzione di Whirlpool non trattati. / compared to untreated Whirlpool induction hobs.

**Risparmio calcolato in un arco temporale di 1 anno, considerando 11,4 ml di sgrassatore generico (pari a 6 spruzzi) utilizzato 8 volte a settimana; capacità bottiglia 750 ml / Savings calculated over a period of 1 year, considering 11.4 ml of general degreaser (equal to 6 sprays) used 8 times a week; 750 ml bottle capacity

Il più capiente* e silenzioso** nella sua categoria.

The most spacious* and silent** in its category.



Grazie al 50% di spazio in più***, a un'esclusiva gestione dello spazio e alla tecnologia 6° Senso, organizzazione e conservazione senza pensieri.

With 50% extra space***, exclusive space management and 6% sense technology for a carefree organization and storage experience.

La gestione dello spazio avanzato facilita l'organizzazione della cucina, mentre la silenziosità del motore lascia spazio a momenti di relax ed il benessere di ognuno di noi.

The management of the advanced space facilitates the organization of the kitchen, while the silence of the engine leaves room for moments of relaxation and well-being of each of us.



Space management

Il 50% di spazio in più grazie ad un insieme di soluzioni intuitive e flessibili che consentono una perfetta gestione dello spazio senza pensieri.

Space management: 50% more space thanks to a set of intuitive and flexible solutions that allow a perfect management of space without worries.



Controporta flessibile

Balconcini flessibili che consentono di sfruttare al meglio lo spazio verticale.

Flexible back door: Flexible balconies that allow you to make the most of the vertical space.



Portabottiglie flessibili

Ripiano con portabottiglie integrato per riporre contemporaneamente bottiglie e alimenti. Inoltre il portabottiglie può essere posizionato su qualsiasi ripiano.

Flexible bottle holder: Shelf with integrated bottle holder for storing bottles and food at the same time. In addition, the bottle holder can be placed on any shelf.



Flexi Shelf+

Un ripiano che può essere piegato a metà oppure completamente per conservare anche gli articoli più alti.

Flexi Shelf+: A shelf that can be folded in half or completely to store even the highest items.



Multi fresh box

Cassetto personalizzabile per mantenere la freschezza dei cibi più delicati. Grazie alla manopola è possibile regolare la temperatura per conservare la freschezza di carne e pesce, frutta e verdura.

Multi fresh box: Customizable drawer to keep the freshness of the most delicate foods. Thanks to the knob you can adjust the temperature to preserve the freshness of meat and fish, fruits and vegetables.



Fresh box+

Fino a 15 giorni di freschezza per frutta e verdura grazie alla manopola integrata del cassetto che consente di selezionare il livello di umidità ideale.

Fresh box+: Up to 15 days of freshness for fruits and vegetables thanks to integrated drawer knob allows you to select the ideal moisture level.



Risparmio energetico

Frigoriferi ad alta classe energetica che consentono un risparmio energetico fino a **1.305€** di costi di energia.****

Energy saving: Energy-efficient refrigerators that save up to **€1.305** in energy costs.****

**Sulla base del totale della capacità netta dichiarata dai produttori concorrenti considerando il segmento dei frigocongelatori no frost da incasso e riferito a tutti i modelli con 394LT di capacità netta totale venduti con i marchi Whirlpool Corporation: Whirlpool, Hotpoint/Ariston, Bauknecht, KitchenAid. / On the basis of the total net capacity declared by competing manufacturers considering the segment of refrigerators freezers no frost built-in and referring to all models with 394LT of total net capacity sold under the brands Whirlpool Corporation: Whirlpool, Hotpoint/Ariston, Bauknecht, KitchenAid.

**In base al livello di rumorosità dichiarato dai produttori concorrenti. L'affermazione si riferiva a tutti i frigoriferi da incasso da 70 cm con montaggio inferiore e 32 dBA di rumore venduti con i marchi Whirlpool Corporation: Whirlpool, Hotpoint/Ariston, Bauknecht, KitchenAid. / Based on the noise level declared by competing manufacturers. The statement referred to all 70 cm built-in refrigerators with lower mounting and 32 dba of noise sold under the Whirlpool Corporation brands: Whirlpool, Hotpoint/Ariston, Bauknecht, KitchenAid.

****Risparmio al frigorifero con congelatore Whirlpool standard BI 55cm No Frost. / Compared to the standard Whirlpool freezer refrigerator BI 55cm No Frost
****Risparmio calcolato sul codice WH SP70 T122. Fonte indipendente Youreko. Calcolo al 12/01/2023. Risparmio energetico calcolato comparando i costi energetici della vita utile di questo prodotto rispetto al prodotto meno efficiente del mercato basandosi sui seguenti parametri: vita media del prodotto di 17 anni (fonte: Energy Saving Trust); costo per kWh 53,11 cent (fonte: ARERA); aumento medio annuo dei costi energetici 1,12% (fonte: Eurostat). Costi e risparmi possono variare in base alle fonti utilizzate nel calcolo e all'utilizzo effettivo. Maggiori informazioni su www.whirlpool.it/Savings calculated on the code WH SP70 T122. Independent source Youreko. Calculated on 01/12/2023. Energy saving calculated by comparing the energy costs of the useful life of this product with the least efficient product on the market based on the following parameters: average product life of 17 years (source: Energy Saving Trust); cost per kWh 53,11 cent (source: ARERA) Average annual increase in energy costs 1,12% (source: Eurostat). Costs and savings may vary depending on the sources used in the calculation and actual usage. More on www.whirlpool.it

Tutto in un unico carico, senza pensieri.

All in one load,
no worries.



E se il caricamento della lavastoviglie potesse diventare un'esperienza senza pensieri?

La nuova lavastoviglie Whirlpool Maxispace è stata progettata proprio per questo, grazie ad una ampia vasca con +10% di spazio interno di caricamento e grazie al suo esclusivo SpaceClean, il più grande terzo cesto* con getti d'acqua integrati.

What if loading the dishwasher could become a carefree experience? The new Whirlpool Dishwasher Maxispace has been designed for this, thanks to a large tub with +10% of internal loading space and thanks to its exclusive SpaceClean, the largest third rack* with integrated water jets.



Maxi space

Una spaziosa vasca che offre +10%* spazio interno per caricare anche 4 piatti da pizza fino a 32 cm nel cesto inferiore e 8 piatti da dessert fino a 19 cm in quello centrale contemporaneamente.

Maxi space: A spacious tub that offers +10%* internal space to load even 4 pizza plates up to 32 cm in the lower rack and 8 dessert plates up to 19 cm in the middle one at the same time.



Space clean 3rd rack

Il più grande terzo cesto** progettato per consentire di caricare tutto senza sforzo - compresi bicchieri alti fino a 13 cm e ciotole grandi. Inoltre, l'esclusivo SpaceClean dispone di getti d'acqua che garantiscono una perfetta pulizia.

Space clean 3rd rack: The largest 3rd rack** designed to make it possible to load everything with no effort - including tall glasses up to 13 cm and big bowls. Moreover, the exclusive SpaceClean features integrated water jets that reach all the corners of the rack ensuring perfect cleaning.

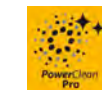

Power clean pro

I getti d'acqua, più potenti del 60%***, sono situati nel cesto inferiore, possono essere attivati per avere una potenza di pulizia extra, per garantire piatti perfettamente puliti senza bisogno di pre trattare.

Power clean pro: +60%*** more powerful water jets located in the lower rack that can be activated for an extra cleaning power to ensure perfectly clean dishes without pre-washing.



Installazione semplice

Il sistema di facile installazione garantisce una regolazione in altezza altamente flessibile.

Easy installation: The easy installation system ensures a highly flexible height adjustment.



Risparmio energetico

Lavastoviglie ad alta classe energetica che consentono un risparmio energetico fino a **961 €** di costi di energia.****

Energy saving: Energy-efficient dishwashers that save up to **€961** in energy costs.****

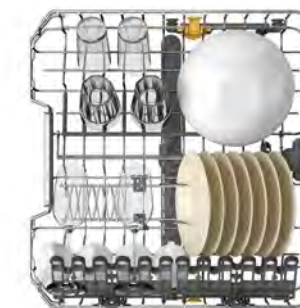

*Rispetto ai modelli di lavastoviglie Whirlpool con vasca standard. / Compared to Whirlpool dishwasher models with standard tub.
 **Sulla base del volume calcolato tra i primi 5 marchi leader sulla base di GFK 2022. / Based on the volume calculated among top 5 leading brands based on GFK 2022.
 ***Percentuale calcolata vs. la potenza dell'acqua nel ciclo senza opzione attivata. / Percentage calculated vs. the power of water in the cycle without option activated.
 **** Risparmio calcolato sul codice W7I HF60 TUS. Fonte indipendente Youreko. Calcolo al 12/01/2023. Risparmio energetico calcolato comparando i costi energetici della vita utile di questo prodotto rispetto al prodotto meno efficiente del mercato basandosi sul consumo energetico del programma eco rispetto ai seguenti parametri: vita media del prodotto di 11 anni (fonte: Energy Saving Trust); utilizzo medio di 5,5 cicli a settimana (fonte: Energy Saving Trust); costo per kWh 53,11 cent (fonte: ARERA); aumento medio annuo dei costi energetici 1.12% (fonte: Eurostat). Costi e risparmi possono variare in base alle fonti utilizzate nel calcolo e all'utilizzo effettivo. Maggiori informazioni su www.whirlpool.it / Savings calculated on the code W7I HF60 TUS. Independent source Youreko. Calculation as of 01/12/2023. Energy saving calculated by comparing the energy costs of the useful life of this product to the least efficient product on the market based on the energy consumption of the eco program compared to the following parameters: average product life of 11 years (source: Energy Saving Trust); average use of 5.5 cycles per week (source: Energy Saving Trust); cost per kWh 53.11 cents (source: ARERA); average annual increase in energy costs 1.12% (source: Eurostat). Costs and savings may vary depending on the sources used in the calculation and actual usage. More on www.whirlpool.it

Il futuro della cottura a vapore

The future of steam cooking



Dual Cook Steam Serie 7, quando il design incontra i tuoi sogni da chef. Il nuovo forno Samsung unisce un esclusivo design senza maniglia ad una Camera interna intelligente e alla possibilità di cucinare contemporaneamente due pietanze con tempi e temperature diverse, anche al vapore e in maniera tradizionale.

Dual Cook Steam Series 7, when design meets your chef dreams. The new Samsung oven combines an exclusive handle-less design with an intelligent internal Camera and the possibility of cooking two dishes simultaneously with different times and temperatures, even with steam and in a traditional.



APERTURA TOUCH

Il forno in armonia con la tua cucina: basta un tocco* per aprire automaticamente la porta ed accedere al forno. Tocca il display e dai inizio alla magia.

AI PRO COOKING™

AI Pro Cooking™ riconosce le pietanze all'interno del forno; ti permette di monitorare ogni cottura senza aprire la porta e ti assiste in ogni fase con utili consigli. E alla fine puoi condividere i video sui tuoi profili Social!

DUAL COOK E DUAL COOK STEAM

Due zone di cottura, superiore e inferiore, che funzionano in modo indipendente: così risparmi tempo ed energia preparando contemporaneamente in entrambe le cavità con impostazioni di cottura diverse, tra cui la tradizionale e quella a vapore.



AUTO OPEN DOOR

The oven in harmony with your kitchen: just a touch to automatically open the door and access the oven. Touch the display and let the magic begin.*

AI PRO COOKING™

AI Pro Cooking™ recognizes the dishes inside the oven; it allows you to monitor every cooking process without opening the door and assists you in every phase with useful advice. And you can share the videos on your Social Media profiles!

DUAL COOK AND DUAL COOK STEAM

Dual Cook Steam Series 7 has two independent cooking zones for simultaneous cooking of multiple dishes using different settings such as top oven and bottom steam, saving time and energy.

FORNO SERIE 4 - DUAL COOK FLEX™

I nuovi forni Serie 4 portano una sana rivoluzione in cucina: sono perfetti per i piatti a vapore. Eleganti grazie a finiture e colori unici, sono anche smart: ti suggeriscono la ricetta e come prepararla, grazie al comodo display. La connessione Wi-Fi permette di gestire la cottura anche da smartphone.

OVEN SERIES 4 - DUAL COOK FLEX™

The new Series 4 ovens bring a healthy revolution to the kitchen: they are perfect for steam dishes. Elegant thanks to unique finishes and colours, they are also smart: they suggest the recipe and how to prepare it, thanks to the handy display. The Wi-Fi connection allows you to manage cooking even from your smartphone.



FRIGORIFERO FIRST™ PLUS

È nato FIRST™ Plus, il frigorifero da incasso Total No Frost alto 194cm che azzerà ogni compromesso di conservazione. Ben 298 litri di capacità con la qualità di raffreddamento di Samsung: perché un frigorifero per essere grande non deve esserlo solo nella capacità, ma anche nelle performance.

FIRST™ PLUS REFRIGERATOR

FIRST™ Plus is born, the 194cm high Total No Frost built-in refrigerator that eliminates all compromises of conservation. No less than 298 liters of capacity with Samsung cooling quality: because to be large, a refrigerator must not only be large in terms of capacity, but also in terms of performance.



PIANO A INDUZIONE SLIM FIT

Design slim, grande flessibilità e controlli smart: i piani cottura Slim Fit si inseriscono alla perfezione nel top della cucina e permettono di preparare con pentole e padelle di diverse dimensioni grazie alle aree di cottura Flex.

SLIM FIT INDUCTION HOB

Slim design, great flexibility and smart controls: the Slim Fit hobs perfectly fit into the kitchen top and allow you to cook with pots and pans of different sizes thanks to the Flex cooking areas.

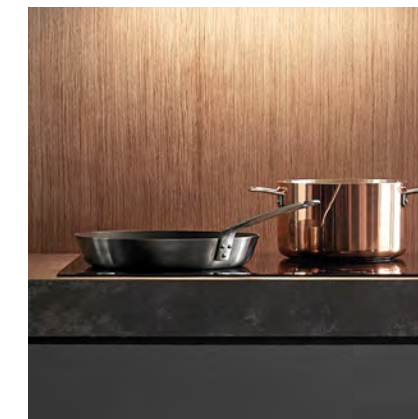

* L'apertura manuale del forno è sempre possibile in totale sicurezza, evitando scottature o bruciature.
* Manual opening of the oven is always possible in total safety, avoiding scalds or burns.

Pure Freude
an Wasser



PASSA A GROHE BLUE

ACQUA PURA DIRETTAMENTE
DAL RUBINETTO DELLA TUA CUCINA

GROHE BLUE SISTEMI DI FILTRAZIONE DELL'ACQUA

- + PRATICITÀ**
Niente più trasporto e stoccaggio di pesanti bottiglie d'acqua!
- + CONVENIENZA**
Risparmio fino a oltre il 90% sulla spesa media annuale per il consumo d'acqua di una famiglia.*
- + SOSTENIBILITÀ**
Bevendo acqua sfusa si riduce il consumo di acqua e le emissioni di CO2 di oltre il 90% e si elimina il processo di smaltimento della plastica.
- + GUSTO E BENESSERE**
I filtri GROHE rimuovono le impurità, donano all'acqua un sapore migliore, preservano i minerali e le proprietà organolettiche da cui dipende la nostra salute.

GROHE BLUE HA UN OBIETTIVO:
SALVARE IL PIANETA UN BICCHIERE ALLA VOLTA...
ANCHE TU PUOI FARE LA TUA PARTE!

PART OF LIXIL



**Design, tecnologia,
stabilità,
scorrevolezza
anche a pieno carico.**

Intivo

I cassetti ed i cestoni con sistema Intivo hanno sponde e schienali in metallo e guide con fermo di fine corsa e sistema ad incastro per bloccaggio anti sganciamento. Nei cassetti e cestoni con larghezza fino a 120 cm la portata dinamica è di 50 kg e movimento silenzioso garantito oltre 100.000 cicli di apertura/chiusura.



ENG_The drawers and deep containers with the Intivo system have metal sides and back panels, as well as self-closing guide rails and a grooved system for anti-detachment locking. For drawers and deep drawers, which are less than 120 cm wide, the dynamic load is up to 50 kg and a silent motion is guaranteed for more than 100,000 open/close movements.

DE_Die Schubkästen und Auszüge mit System Intivo haben Seiten- und Rückwände aus Metall und Führungen mit Endanschlag ebenso wie ein Klemmsystem zur Blockierung. In den Schubkästen und Auszügen mit einer Breite bis 120 cm beträgt die dynamische Tragfähigkeit 50 kg und das leise Öffnen ist für mehr als 100.000 Öffnungs- und Schließzyklen garantiert.

FR_Les tiroirs et casseroles avec système Intivo ont des côtés et des panneaux arrière en métal et des glissières avec butée de fin de course et système antibasculement. Dans les tiroirs et casseroles ayant une largeur jusqu'à 120 cm, la capacité de charge dynamique est de 50 kg et le mouvement silencieux est garanti pour plus de 100 000 cycles d'ouverture/fermeture.

RU_У ящиков и корзин с системой Intivo есть металлические боковые и задние стенки, а также направляющие с торцевым упором и системой блокировки для предотвращения отсоединения. Для ящиков и корзин шириной до 120 см динамическая грузоподъемность составляет 50 кг, а бесшумное движение гарантирует более 100 000 циклов открывания/закрывания.

ES_Los cajones y cestos con sistema Intivo tienen laterales y paneles posteriores metálicos, guías con tope fin de carrera y sistema de encastrar para el bloqueo antidesenganche. En los cajones y cestos de hasta 120 cm de ancho, la capacidad de carga dinámica es de 50 kg y el movimiento silencioso está garantizado para más de 100 000 ciclos de apertura/cierre.

CH_带有Intivo装置的抽屉和篮子，配有金属侧板和背板，以及自闭合导轨和防脱锁凹槽装置。宽度小于120 cm，动态承重最大50 kg，配有静音开关装置，可保证开关次数超过100,000次。



Aventos HK top

Un accessorio per ante a ribalta dal montaggio confortevole, si inserisce in modo armonioso all'interno del corpo mobile grazie alle dimensioni eccezionalmente ridotte e può essere abbinato a tutti i sistemi di apertura Blum tra cui:

la delicata ammortizzazione di Blumotion, il supporto elettrico per il controllo del movimento Servo-Drive e il supporto per l'apertura meccanico Tip-On.

ENG_An easy-to-assemble accessory for drop-front units, it slots harmoniously into the body of the furniture item because it is extremely compact; it is also compatible with all Blum opening systems, including: the delicate cushioning effect of Blumotion, the electric support to control the Servo-Drive movement and the support for the Tip-On mechanical opening.

FR_Un accessoire pour portes abatantes au montage facile, qui s'insère harmonieusement à l'intérieur du corps mobile grâce à ses dimensions particulièrement réduites et qui s'adapte à tous les systèmes d'ouverture Blum, dont : l'amorti délicat de Blumotion, le support électrique pour le contrôle du mouvement Servo-Drive et le support pour l'ouverture mécanique Tip-On.

ES_Un accesorio para puertas abatibles fácil de montar, que se adapta armoniosamente al cuerpo del mueble gracias a sus dimensiones excepcionalmente reducidas y que puede combinarse con todos los sistemas de apertura Blum, incluyendo: la suave amortiguación de Blumotion, el sistema eléctrico para el control del movimiento Servo-Drive y el sistema mecánico de apertura Tip-On.

DE_Ein Zubehör für Klapptüren mit leichter Montage: Es fügt sich dank der reduzierten Größe harmonisch in den Korpus ein und kann mit allen Blum-Öffnungssystemen kombiniert werden, wie: die sanfte Dämpfung von Blumotion, die elektrische Unterstützung zur Bewegungssteuerung Servo-Drive und die Unterstützung der mechanischen Öffnung Tip-On.

RU_Аксессуар для откидных створок, который легко устанавливается, гармонично вписывающийся в корпус мебели благодаря своим небольшим размерам, может комбинироваться со всеми системами открывания Blum, в том числе: с устройством мягкого демпфирования Blumotion, электрической системой управления движением с сервоприводом и механическим устройством открывания Tip-On.

CH_这是一种易于安装的上翻门配件，尺寸特别小，可以与Blum所有开门装置搭配使用，并和谐地安装在柜体之中。其中，Blum开门装置包括：Blumotion阻尼、电动伺服驱动运动控制系统、Tip-On碰撞开。

800



DIVISORIO CASSETTI IN ALLUMINIO ALUMINIUM DRAWER DIVIDER

Con i divisori per cassetti, in cucina è più facile mantenere tutto in ordine e ben pulito. E con Euro Orvel, che fa parte del Gruppo Scilm, la soluzione è praticamente su misura.

With drawer dividers, it's easier to keep everything organized and clean in the kitchen. And with Euro Orvel, which is part of the Scilm Group, the solution is practically tailored.

Euroorvel propone il divisorio per cassetti in alluminio che è un vero e proprio "sistema" in miniatura: è composto da due profili, doppio canale e vasca singola, tagliabili a misura secondo necessità, gusto ed esigenze. Articolato con tappi in plastica e divisori posizionabili a piacimento, grazie all'innovativo sistema ad incastro, 800 è disponibile in 3 finiture. Le dimensioni, la composizione, gli spazi e persino il colore sono personalizzabili per accontentare qualsiasi gusto! Scopri di più guardando il video.

Euroorvel offers the aluminum drawer divider, which is a true miniature "system": it consists of two profiles, a double channel, and a single basin that can be cut to size according to needs, tastes, and requirements. Articulated with plastic caps and adjustable dividers, thanks to the innovative interlocking system, the 800 model is available in 3 finishes. The dimensions, composition, spaces, and even the color can be customized to satisfy any taste! Find out more by watching the video.

ART. 800

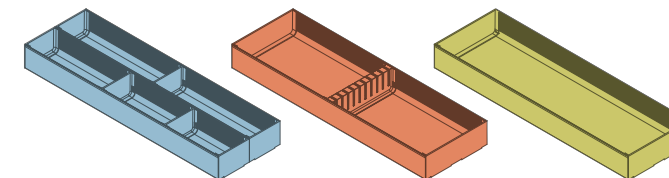

SPECIFICHE E CARATTERISTICHE / SPECIFICATIONS AND FEATURES

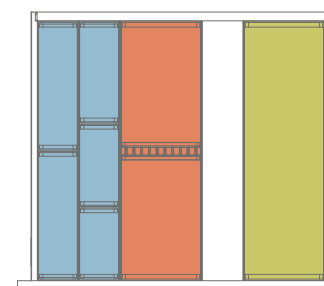

Esempio/Example 1
Misura cassetto/Drawer size: 600mm

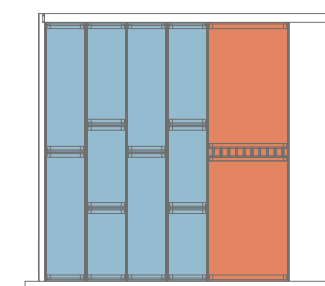

Esempio/Example 2
Misura cassetto/Drawer size: 600mm

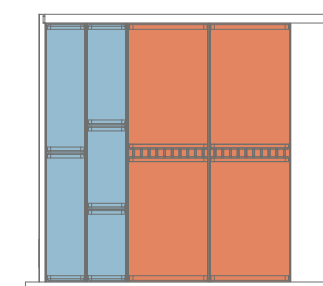

Esempio/Example 3
Misura cassetto/Drawer size: 600mm

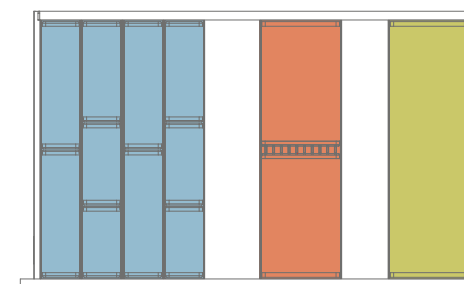

Esempio/Example 4
Misura cassetto/Drawer size: 900mm

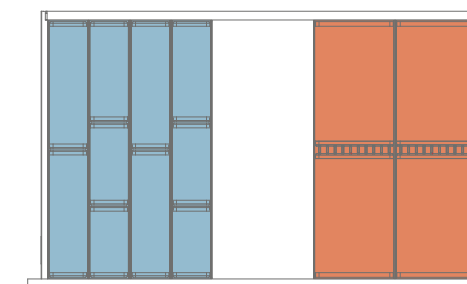

Esempio/Example 5
Misura cassetto/Drawer size: 900mm

Guarda il video:
Watch the video:



Haier



FROM COOKING TO AMAZING

La collezione Haier dedicata al canale del mobile implica un'innovazione tecnologica all'avanguardia, che offre, grazie a un'esperienza più intuitiva, prestazioni e risultati eccezionali. I nostri consumatori cercano prodotti capaci di andare incontro alle loro esigenze e ai loro gusti raffinati. Ogni cliente ha il proprio stile, ogni famiglia le proprie preferenze di design. Le gamme di prodotti Haier offrono una varietà di finiture e design straordinari così da consentire un perfetto connubio di stile con qualsiasi casa.



SERIES 6

La bellezza della nostra gamma Serie 6 risiede nelle sue linee pulite e bordi smussati. Questa gamma combina materiali pregiati, componenti innovativi e finiture eleganti per creare prodotti premium, con dettagli di design, come le maniglie delle porte in alluminio nero su nero e le manopole che contrastano il vetro scuro nella massima eleganza moderna.



COOK WITH ME

La frenetica vita di tutti i giorni spesso non permette di dedicare il tempo necessario alla buona cucina. Ecco perché in Haier abbiamo creato una serie di tecnologie chiamate Cook With Me, volte ad assecondare la tua vena culinaria, ogni giorno. Ricette complesse, tecniche di cottura particolari: non c'è sfida in cucina che non possa essere vinta. Pensate per ogni momento della tua vita, le tecnologie Cook With Me dei forni, saranno l'assistente quotidiano perfetto per la tua esperienza in cucina.

CUOCERE SEMPRE ALLA GIUSTA TEMPERATURA: Grazie alla sonda per alimenti Haier puoi misurare la temperatura interna del tuo cibo con la massima precisione e in qualsiasi momento durante il processo di cottura. A seconda del modello, la sonda può essere fornita con o senza filo.



2D 70 SERIES 6

CAPACITÀ INTERNA EXTRA DEL 50%* DESIGN SUPERIORE E GRANDE CAPACITÀ

Scopri la nuova esperienza su misura con l'app hOn. Nella smart home di Haier vengono offerte soluzioni su misura per garantirti la migliore esperienza. L'App hOn offre al cliente un insieme infinito di interazioni con il prodotto, grazie a molte funzioni intelligenti come la Temperatura Proattiva, l'Advanced Drink Assistant e My Inventory. L'app hOn e l'intelligenza artificiale offrono funzioni innovative che anticipano le tue esigenze di freschezza.

* rispetto ad un frigorifero standard di 177 cm x 55 cm

TEMPERATURA PROATTIVA: geolocalizzando la tua posizione e selezionando le tue preferenze nei supermercati l'app hOn si assicura che il tuo frigorifero sia pronto quando torni a casa dalla spesa e in seguito ripristina proattivamente la giusta temperatura il 73% più velocemente, per una migliore conservazione dei tuoi alimenti.

L'HUMIDITY ZONE: conserva il cibo fresco due volte più a lungo.



HCS (HUMIDITY CONTROL SYSTEM): una membrana in fibra vegetale in grado di mantenere l'umidità al 90%. Evita la formazione di condensa all'interno del cassetto così da conservare i tuoi cibi e i loro nutrienti più a lungo, delicati a quelli più lunghi pensati per i residui di sporco più pesanti.



I MIGLIORI TUTORIAL E RICETTE BY HAIER: Preparare un menù fantastico e sorprendente non è mai stato così facile. Grazie allo chef panel puoi accedere a un catalogo di oltre 300 ricette create appositamente per i prodotti Haier da chef professionisti.

QUANDO LA SALUTE INCONTRA IL GUSTO: Inoltre, puoi cucinare pasti più leggeri, sani e gustosi grazie alla gamma forni Haier che offre diverse modalità per poter regolare e sfruttare al massimo la cottura a vapore, garantendo un risultato da vero chef.

DESIGN SUPERIORE: I piccoli dettagli fanno la differenza. Per questo in Haier combiniamo un design elegante, minimale e funzionale, che sappia adattarsi a casa tua e che ti faciliti la tua esperienza in cucina rendendola sempre più pratica e priva di sforzi.

APP hOn 

CONTROLLO VOCALE TRAMITE DIGITAL BUTLER

Puoi controllare il tuo forno attraverso i tuoi digital butler e avviare un programma senza alcuna interazione manuale o chiedere lo stato della tua cottura.



WASHLENS PLUS

GODITI IL SILENZIO: Washlens Plus è dotata di un nuovo motore brushless inverter che, in modo innovativo e durevole, consente una straordinaria performance nel lavaggio e nell'asciugatura delle tue stoviglie.

UN ASCIUTTO AD HOC*: Un nuovo diffusore di aria calda a circuito chiuso migliora la fase di asciugatura della lavastoviglie

CERNIERE SLIDING*: Washlens Plus è stata realizzata per renderti la vita più facile. Ecco perché, grazie a questa configurazione, è perfetta per ogni altezza del mobile, e soddisfa soddisfacendo qualsiasi tua necessità in cucina.

CICLI AVANZATI E LAVAGGIO FLEX ZONE: Tantissime soluzioni pronte a prendersi cura delle tue stoviglie; dai programmi più delicati a quelli più lunghi pensati per i residui di sporco più pesanti.

Tecnologia per la vita

Domina il tuo spazio in cucina



Fly Box ha ottenuto il riconoscimento ufficiale del "Best of the Best" dall'INTERZUM AWARD 2019.
Fly Box received the official recognition of "Best of the Best" by INTERZUM AWARD 2019.

MAXICOLONNA

La nuova struttura verticale che sfrutta al meglio il tuo spazio, garantendo una praticità unica.

The new vertical solution which takes advantage of your space and guarantees an unique functionality.

FLYBOX

La nuova soluzione per l'angolo, ad estrazione totale, con due ripiani indipendenti.

The new corner solution with two independent and dampened shelves, full extension.

Forni a vapore Serie 8. Per una cucina sana e ricca di gusto.

Con l'aggiunta di vapore durante la cottura potrai impreziosire i tuoi piatti rendendoli ancora più gustosi.

E grazie alle numerose funzioni come la rigenerazione, i cibi, anche quelli già pronti o cucinati in precedenza manterranno tutta la loro consistenza e il loro sapore come appena preparati.



Scopri di più

Vibo spa
Via Arzignano, 46
36070 Trissino VI
Italy
T +390 445-492800
F +390 445-492999
E vibo@viboitaly.com
www.viboitaly.com





Passione, determinazione e gioco di squadra

SONO GLI INGREDIENTI PERFETTI PER UN GRANDE SUCCESSO



Photo Credit: FIVB

Lube Volley, campione del mondo 2019 è uno dei club di pallavolo più importanti del panorama planetario, e rappresenta la materializzazione della passione, dell'amore per l'agonismo e del forte legame con il territorio, come valori intrinseci nel management del Gruppo Lube.

Un impegno a tutto campo che in quasi 30 anni di attività ha portato alla conquista di grandiosi trofei sia in campo nazionale che internazionale.

Ad oggi nella bacheca societaria figurano ben 5 titoli di Campione d'Italia, 6 Coppe Italia e 4 Supercoppe Italiane; passando alle competizioni europee spiccano invece le due vittorie in Champions League, cui vanno aggiunte anche 3 Coppe cev e una Challenge Cup.

Nel dicembre 2019 Lube Volley ha conquistato il primo posto sul podio mondiale aggiudicandosi la medaglia d'oro al prestigioso "Fivb Men's Club World Championship" andato in scena a Betim, in Brasile.

ENG Passion, determination and teamwork are the magic ingredients for guaranteed success.

A world champion in 2019, Lube Volley is one of the most important volleyball clubs on the planet and reflects the intrinsic values of Gruppo Lube management: passion, a love for competition and a strong bond with the local area.

This is a serious commitment for us, which over almost 30 years of activity has led to grand national and international trophies. To date the company scoreboard includes 5 Italian Championship titles, 6 Italian Cups and 4 Italian Supercups; on a European level, there are two Champions League wins, as well as 3 CEV Cups and one Challenge Cup.

In December 2019, Lube Volley ranked first on the world stage by winning the gold medal at the prestigious "Fivb Men's Club World Championship", held in Betim in Brazil.

DE Leidenschaft, Entschlossenheit und Teamgeist sind die perfekten Zutaten für einen großen Erfolg.

Lube Volley, Weltmeister des Jahres 2019, gilt als einer der wichtigsten Volleyball-Vereine der Welt. Tatsächlich verkörpert er die Leidenschaft, die Liebe zum Wettkampf und die starke Bindung an das Gebiet als die Werte, die das Wesen des Managements der Lube-Gruppe ausmachen.

Ein Einsatz auf dem Spielfeld, der seit nunmehr 30 Jahren dazu geführt hat, großartige Pokale sowohl auf nationaler als auch auf internationaler Ebene zu gewinnen.

Bis heute scheinen im Schaukasten des Vereins 5 italienische Meistertitel, 6 Italien-Pokale und 4 italienische Supercoppe auf. Wenn man die europäischen Wettbewerbe betrachtet, stechen die beiden Siege in der Champions League hervor, zu denen noch 3 CEV-Pokale und ein Challenge Cup hinzukommen. Im Dezember 2019 hat Lube Volley das internationale Siegespodest bestiegen und sicherte sich die Goldmedaille bei der prestigeträchtigen "Fivb Men's Club World Championship", die in Betim, Brasilien, über die Bühne ging.

FR Passion, détermination et jeu d'équipe sont les ingrédients parfaits pour un grand succès

Lube Volley, champion du monde 2019, est l'un des clubs de volley les plus importants au niveau mondial et traduit concrètement la passion, l'amour pour la compétition et le lien fort avec le territoire, autant de valeurs chères aux dirigeants du Groupe Lube.

Un engagement total qui, en presque 30 ans d'activité, a mené à la conquête de nombreux trophées aussi bien au niveau national qu'international.

Le palmarès de la société compte aujourd'hui 5 titres de Champion d'Italie, 6 Coupes d'Italie et 4 Super coupes d'Italie. Pour ce qui est des compétitions européennes, on peut notamment citer les deux victoires en Ligue des Champions, auxquelles s'ajoutent 3 Coupes CEV et une Challenge Cup.

En décembre 2019 Lube Volley est montée sur la première marche du podium mondial en remportant la médaille d'or au prestigieux « Fivb Men's Club World Championship » qui s'est déroulé à Betim, au Brésil.

RU Энтузиазм, целеустремленность и командная работа — идеальные составляющие большого успеха

Команда Lube Volley, чемпион мира 2019 г., — один из волейбольных клубов, воплощающий энтузиазм, стремление к самостоятельности и прочные связи с родной землей как неотъемлемые ценности управления группой Lube.

На протяжении уже почти 30 лет с момента своего создания команда завоевывала престижные награды как в Италии, так и на международной арене.

Сегодня среди трофеев компании есть награды, подтверждающие пятикратную победу на чемпионате Италии, 6 кубков Италии и 4 суперкубка Италии. Европейские соревнования: команда одержала две победы в Лиге чемпионов, а также 3 кубка Европейской конфедерации волейбола и один Кубок вызова. В декабре 2019 г. команда Lube Volley заняла первое место на пьедестале почёта, завоевав золотую медаль на престижном чемпионате мира среди мужских клубов Международной федерации волейбола, проходившем в Бетине (Бразилия).

ES La pasión, la determinación y el trabajo en equipo son los ingredientes perfectos para un gran éxito

Lube Volley, campeón del mundo en 2019, es uno de los clubes de voleibol más importantes del panorama mundial y representa la materialización de la pasión, del amor por la competición y del fuerte vínculo con el territorio, valores intrínsecos de la dirección del Grupo Lube.

Un compromiso total que en casi 30 años de actividad ha llevado a la conquista de grandiosos trofeos tanto nacionales como internacionales.

Hoy en la vitrina de la empresa figuran nada menos que 5 títulos de Campeón de Italia, 6 Copas Italia y 4 Supercopas Italianas. En cuanto a las competiciones europeas, destacan las dos victorias en Champions League, a las que se suman 3 Copas Cev y una Challenge Cup.

En diciembre de 2019, Lube Volley conquistó el primer puesto en el podio mundial adjudicándose la medalla de oro en el prestigioso "Fivb Men's Club World Championship" celebrado en Betim, Brasil.

CH 激情、决心和团队合作是成功的重要因素。

Lube Volley赢得了2019年世界冠军，是全世界最重要的排球俱乐部之一，体现着Gruppo Lube管理层的内在价值：激情、热衷竞争与高度本地化。

在近30年的比赛中，全方位的承诺使我们赢得了国内和国际上的重大奖项。迄今为止，LUBE共获得5次意大利锦标赛冠军，6次意大利杯和4次意大利超级杯；此外，在欧洲赛事方面，还赢得了两次欧洲冠军联赛，3次欧洲女排俱乐部杯和1次挑战杯。

2019年12月，在巴西贝廷举办的、享有盛誉的世界男排俱乐部锦标赛中，Lube Volley获得世界第一，赢得了金牌。



SUPER LEGA



COPPA ITALIA



SUPERCOPPA



CHAMPIONS LEAGUE



COPPA CEV



CHALLENGE CUP



MONDIALE PER CLUB



I campioni e i colori riprodotti sono puramente indicativi, la rappresentazione in stampa può alterare le tonalità dei colori.

ENG_the samples and illustrated colours are merely indicative, represent the true colour tones.

FR_les échantillons et couleurs reproduits ici sont purement indicatifs. L'impression peut en effet altérer les tonalités des couleurs

ES_las muestras y los colores reproducidos son puramente indicativos. La impresión podría alterar los tonos.

DE_Die reproduzierten Muster und Farben sind nur Richtwerte, die Darstellung im Druck kann die Farbtöne verändern.

RU_Воспроизведенные образцы и цвета являются чисто ориентировочными, изображение в печати может изменять оттенки цветов.

CH_复制的样本和颜色仅是指示性的,印刷中的表示可能会改变颜色的阴影。

Lube industries srl è dotata di sistemi di gestione per la qualità e la salute e Sicurezza, in conformità alle norme UNI EN ISO 9001, UNI EN ISO 14001 e UNI EN ISO 45001.

Visita il nostro sito www.cucinelube.it per maggiori informazioni

**FINITO DI STAMPARE NEL MESE DI FINE MARZO 2023
PER CONTO DI CUCINE LUBE.**

**HANNO COLLABORATO:
RICERCA&SVILUPPO LUBE
MARKETING LUBE
A.D. E GRAFICA: STUDIO FERRIANI**

STAMPA: GRAFICHE ANTIGA





LUBE INDUSTRIES SRL

Via dell'Industria, 4 - 62010 Treia (MC) Italia
r.a. +39 07338401 Numero Verde 800 279 389
info@cucinelube.it - www.cucinelube.it
Società controllata da LUBE Holding Srl

Lube industries srl è dotata di sistemi di gestione per la qualità e la salute e Sicurezza, in conformità alle norme UNI EN ISO 9001, UNI EN ISO 14001 e UNI EN ISO 45001. Visita il nostro sito www.cucinelube.it per maggiori informazioni

